



Roborock robotický vysávač S7 MAXVULTRA
Roborock robotický vysavač S7 MAXVULTRA
Roborock robotporszívó S7 MAXVULTRA

Používateľský manuál

Uživatelský manuál

Felhasználói kézikönyv

Zariadenie obsahuje používateľské rozhranie v anglickom jazyku.

Zařízení obsahuje uživatelské rozhraní v anglickém jazyce.

Az eszköz angol nyelvű felhasználói felületet tartalmaz.

Výrobca / Výrobce / Gyártó

Beijing Roborock Technology Co., Ltd. Floor 6, Suite 6016-6018, Building C, Kangjian Baosheng Plaza, No. 8 Heiquan Road,
Haidian District, Beijing, P.R.China

Vyrobené v Číne / Vyrobeno v Číne. / A termék Kínában készült

Dovozca pre SR / Dovožce pro ČR:

WESTech, spol. s r.o., Stará Vajnorská 17,
831 04 Bratislava, Telefon: +421 2 4445 4090
<https://online.westech.sk/>

OBSAH

BEZPEČNOSTNÉ INFORMÁCIE	3
PREHLAD SPOTREBIČA	4
INŠTALÁCIA	5
Dôležité informácie.....	5
Umiestnenie nabíjacej základne.....	5
Zapnutie napájania a nabitie vysávača	5
Stieranie podlahy.....	6
POKYNY PRE POUŽITIE	6
Zapnutie/Vypnutie.....	6
Spustenie čistenia	6
Bodové čistenie.....	7
Automatické umývanie mopom	7
Manuálne aktivované umývanie mopom.....	7
Automatické vyprázdňovanie.....	7
Manuálne aktivované vyprázdňovanie	7
Zastavenie vyprázdňovania.....	7
Pozastavenie	7
Režim spánku.....	7
Režim „Nerušiť“ (DND).....	7
Detská poistka	7
Nabíjanie.....	7
Chyba.....	7
Resetovanie systému	7
Obnovenie výrobných nastavení.....	7
Funkcie aplikácie	8
BEŽNÁ ÚDRŽBA	8
ZÁKLADNÉ PARAMETRE	10
Robot	10
Nabíjacia základňa	10
CHYBY	11
ČASTO KLADENÉ OTÁZKY	12
BEZPEČNOSTNÉ INFORMÁCIE	14
Obmedzenia.....	14
BATÉRIA A NABÍJANIE.....	14
ZOZNAM JEDNOTLIVÝCH ČASTÍ	15
POPIS SPOTREBIČA	15
INŠTALÁCIA	17
POKYNY PRE POUŽÍVANIE	18
POČETNOSŤ BEŽNEJ ÚDRŽBY	19
BEŽNÁ ÚDRŽBA	19
ČISTENIE VZDUCHOVÉHO POTRUBIA	21
ZÁKLADNÉ PARAMETRE	21
ODSTRÁNENIE MOŽNÝCH PROBLÉMOV	22
Chyba dokovacej stanice.....	22
VYHLÁSENIE O ZHODE EÚ	23
INFORMÁCIE O ZÁRUKU	23

BEZPEČNOSTNÉ INFORMÁCIE

OBMEDZENIA

VAROVANIE

- Na účely nabíjania batérie používajte iba odnímateľnú napájaciu jednotku roborock CDZ11RR, CDZ12RR, AED01HRR, AED02HRR, EWFD01HRR alebo EWFD02HRR dodávanú s týmto výrobkom.
- Nepoužívajte tento výrobok na vyvýšených povrchoch bez prekážok, napríklad na podlahe podkrovia, na otvorenej terase alebo na hornej strane nábytku.
- Aby ste predišli zablokovaní produktu a predišli poškodeniu cenností, pred čistením odstráňte z podlahy ľahké predmety (napríklad plastové vrecká) a krehké predmety (napríklad vázy).
- Na výrobok neumiestňujte žiadne predmety (vrátane detí a domácich miláčikov), či už je alebo nie je v prevádzke.
- Pred čistením alebo údržbou výrobku musí byť spotrebič vypnutý a zástrčka musí byť vytiahnutá z elektrickej zásuvky.
- Pri uskladnení spotrebiča ho pred umiestnením na chladné suché miesto úplne nabite a vypnite. Nabíjajte ju aspoň každé tri mesiace, aby ste zabránili nadmernému vybitiu batérie.
- Do blízkosti nasávacieho základne neumiestňujte žiadne predmety.
- Nevkladajte prsty do otvorov základne, aby ste predišli možnému zraneniu.
- Neprevádzkujte výrobok v miestnosti, kde spí malé dieťa.
- Neprenášajte výrobok pomocou nabíjacej základne alebo nádoby na prach.
- Uistite sa, či je vysávač kompatibilný so základňou, v opačnom prípade môže vyprázdňovanie alebo nabíjanie zlyhať.
- Nabíjaciu základňu nepoužívajte na zbieranie kamienkov, útržkov papiera alebo iných predmetov, ktoré môžu zablokovať vzduchové potrubie. Ak sa vzduchové potrubie upchá, okamžite ho vyčistite.
- Umiestnite základňu na rovnú podlahu mimo dosahu ohňa, tepla a vody. Vyhnite sa úzkym priestorom alebo miestam, kde môže byť spotrebič zavesený vo vzduchu.
- Na vysávač ani nabíjaciu základňu neumiestňujte žiadne predmety (vrátane detí a domácich zvierat), ani ich nezakrývajte žiadnymi predmetmi (vrátane prachotesného krytu), či už je alebo nie je v prevádzke.
- Nevysávajte nič, čo horí alebo dymí, ako sú cigarety, zápalky alebo horúci popol.
- Nabíjaciu základňu nepoužívajte na zhromažďovanie horľavých alebo výbušných predmetov, ako sú zapaľovače, benzín a toner používané v tlačiarnach alebo kopírkach.

Batéria a nabíjanie

VAROVANIE

- Vždy používajte správne uzemnenú zásuvku, aby ste minimalizovali riziko úrazu elektrickým prúdom. Ak takáto zásuvka nie je k dispozícii, poraďte sa s elektrikárom, aby ju sprístupnil.
- Aby sa predišlo nebezpečenstvu spôsobenému neúmyselným resetovaním tepelnej poistky, tento spotrebič nesmie byť napájaný cez externé spínacie zariadenie, ako je napríklad časovač, alebo pripojený k okruhu, ktorý je pravidelne zapínaný a vypínaný sieťou.
- Uistite sa, že napájacie napätie spĺňa požiadavky uvedené na nabíjacej základni.
- Používajte iba napájací kábel dodaný s produktom, aby ste predišli možnému dymu, teplu alebo požiaru.
- Nepoužívajte produkt so žiadnym iným typom napájacieho adaptéra, pretože to môže spôsobiť nebezpečenstvo a stratu záruky.
- Ak je nabíjacia základňa umiestnená v oblasti náchylnej na búrky alebo s nestabilným napätím, vykonajte ochranné opatrenia.
- Pred uložením nabíjacej základne do úložného priestoru odpojte napájací kábel.

Vysvetlenie medzinárodných symbolov

~ – Symbol STRIEDAVÉHO PRÚDU [symbol IEC 60417-5032 (2009-02)]

≡ – Symbol JEDNOSMERNÉHO PRÚDU [symbol IEC 60417-5031 (2009-02)]

⊕ – Symbol OCHRANNÉHO UZEMNENIA [symbol IEC 60417-5019 (2009-02)]

A PREHLAD SPOTREBIČA

A1 Robot (Pohľad zhora)



Napájanie/Čistenie

- Stlačte a podržte na zapnutie alebo vypnutie robota
- Stlačením spustíte čistenie

Stavový indikátor

- Biely: Úroveň batérie $\geq 20\%$
- Červený: Úroveň batérie $< 20\%$
- Bliká: Nabíjanie alebo spustenie
- Bliká červenou farbou: Chyba



— **Bodové čistenie/Detská poistka**

- Stlačením spustíte bodového čistenie
- Stlačte a podržte na 3 sekundy, čím zapnete/vypnete detskú poistku



— **Základňa**

- Stlačte pre návrat do základne/začatie vyprázdňovania
- Stlačte a podržte na umývanie mopom

Poznámka: Stlačte akéhokoľvek tlačidlo na zastavenie vysávača v priebehu čistenia alebo návrat do základne.

A1-1 - Vertikálny nárazník

A1-2 - Mikrofón

- Na použitie s videohovormi

A1-3 - Stavový indikátor

- Biely: Vysávanie
- Modrý: Vysávanie a stieranie
- Oranžový: Upozornenie
- Zelený: Návrat do základne/Nabíjanie

A1-4 - Snímač steny

A1-5 - Nárazník

A1-6 - Nabíjacie kontakty

A1-7 - Reaktívne AI rozoznávanie prekážok

A1-8 - LED indikátor naplnenia

A2 Vysávač (Pohľad zdola)

A2-1 - Snímače zmeny výšky

A2-2 - Snímač koberca

A2-3 - Všesmerové koliesko

A2-4 - Nabíjacie kontakty

A2-5 - Bočná kefka

A2-6 - Hlavné koliesko

A2-7 - Hlavná kefka

A2-8 - Západky krytu hlavnej kefy

A3 Vysávačbot (Otvorený horný kryt)

A3-1 - Indikátor WiFi

- Nesvieti: WiFi je vypnuté
- Bliká pomaly: Čaká na pripojenie
- Bliká rýchlo: Pripájanie
- Svetí: WiFi je pripojené

A3-2 - Tlačidlo resetovania

A3-3 - Prívod vzduchu

A3-4 - Snímač LiDAR

A3-5 - Snímač stierania

A3-6 - Západka zásobníka na vodu

A3-7 - Tlačidlo polohy

A3-8 - Zásobník na vodu

A3-9 - Modul VibraRise

A3-10 - Výstup vzduchu

A4 Nádoba na prach

A4-1 - Kryt filtra

A4-2 - Západka nádoby na prach

A4-3 - Západka krytu

A4-4 - Prívod vzduchu

A4-5 - Umývateľný filter

A5 Elektrický zásobník na vodu

A5-1 - Zátka

A5-2 - Vodný filter

A5-3 - Západka zásobníka na vodu

A5-4 - Otvor na samodoplnenie

A6 Držiak mopovej utierky VibraRise

A6-1 - Vibračný modul

A6-2 - Otvor na pripovenie mopovej utierky

A6-3 - Spona držiaka mopovej utierky

A7 Mopová utierka VibraRise

A7-1 - Podložky so suchým zipsom

A8 Napájací kábel

A9 Nabíjacia základňa

A10 Jednorazové vrecko na prach

A11 Plniaca základňa

A11-1 - Rukoväť zásobníka na vodu

A11-2 - Zásobník na špinavú vodu

A11-3 - Samoplniaci otvor

A11-4 - Maják umiestnenia nabíjacej základne

A11-5 - Nabíjacie kontakty

A11-6 - Umyvací prúžok

A11-7 - Vysokorychlostná kefka na údržbu

A11-8 - Západka údržbovej kefy

A11-9 - Nádoba na prach

A11-10 - Veko zásobníka na vodu

A11-11 - Zásobník na čistú vodu

A11-12 - Západka zásobníka na vodu

A11-13 - Stavový indikátor

- Bliká: Vyprázdňovanie/umývanie mopu
- Červený: Chyba nabíjacej základne
- Nesvieti: Nabíjanie/vypnuté napájanie

A11-14 - Vodný filter

A11-15 - Spodok nabíjacej základne

A12 Uloženie napájacieho kábla

A12-1 - Káblové vývody

A12-2 - Napájací port

A12-3 - Káblový otvor

Poznámka: Napájací kábel môže vychádzať z oboch strán.

B INŠTALÁCIA

Dôležité informácie

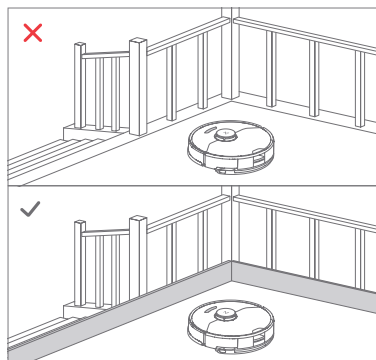
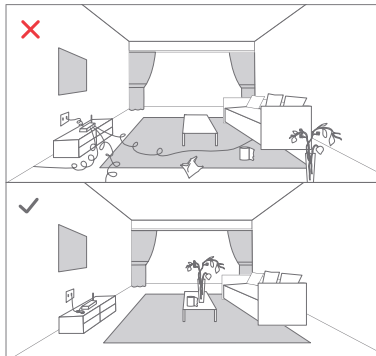

1. Usporiadajte káble a uvoľnené predmety zo zeme a premiestnite akékoľvek nestabilné, krehké, cenné alebo nebezpečné predmety, aby ste zabránili zraneniu osôb alebo škodám na majetku v dôsledku zamotania, úderu alebo zachyteniu predmetov robotom.
2. Ak používate tento vysávač na vyvýšenom mieste, vždy používajte bezpečnú fyzickú bariéru, aby ste zabránili náhodným pádom, ktoré môžu mať za následok zranenie osôb alebo poškodenie majetku.

Poznámka: Pri prvom použití vysávača ho sledujte po celej jeho trase čistenia a dávajte pozor na veľké prekážky. Vysávač bude môcť v budúcnosti čistiť sám.

B1 Umiestnenie nabíjacej základne

B1-1 - Nabíjaciu základňu umiestnite na tvrdý a rovný povrch a odstráňte penu použitú na upevnenie komponentov vysokorychlostnej údržbovej kefy pri preprave v spodnej časti.

B1-2 - Pripevnite základňu tak, že pevne zatlačíte na obe strany základne a potom zatlačíte spojovaciu časť v strede, kým nebudete počuť kliknutie.

Poznámka: Pred premiestnením základne vyberte zásobníky na vodu a nádobu na prach.

B1-3 - Pripojte napájací kábel k nabíjacej základni a všetok odkrytý kábel vložte do otvoru pre kábel.

B1-4 - Umiestnite nabíjaciu základňu na tvrdú a rovnú podlahu (drevo/dlaždice/betón atď.), naplocho k stene. Ponechajte aspoň 0,5 m voľného priestoru na oboch stranách, 1,5 m vpredu a 1 m nad. Uistite sa, či má miesto dobré Wi-Fi pripojenie, aby ste mali lepší zážitok z mobilnej aplikácie a potom ju zapnite.

B1-5 — Viac ako 0,5 m

B1-6 — Viac ako 1,5 m

B1-7 — Viac ako 1 m

Poznámky:

- Ak je napájací kábel zvislý k zemi, môže ho vysávač zachytiť, čo môže viesť k odpojeniu nabíjacej základne.
- Indikátor nabíjacej základne svieti, keď je nabíjacia základňa napájaná elektrickou energiou a zhasne vtedy, keď sa vysávač nabíja
- Ak sa vyskytne chyba, indikátor nabíjacej základne sa zmení na červenú farbu.
- Umiestnite dok na rovnú podlahu mimo dosahu ohňa, tepla a vody. Vyhnite sa úzkym priestorom alebo miestam, kde môže byť robot vysávač vo vzduchu.
- Umiestnenie nabíjacej základne na mäkký povrch (koberec/podložka) môže spôsobiť prevrátenie nabíjacej základne a problémy s dokovaním a odchodom.
- Chráňte nabíjaciu základňu pred priamym slnečným žiarením alebo čiľkoľvek, čo by mohlo blokovat' maják umiestnenia nabíjacej základne; v opačnom prípade sa vysávač nemusí vrátiť do nabíjacej základne.
- Nabíjaciu základňu nepoužívajte bez zásobníka na čistú vodu, zásobníka na špinavú vodu, vysokorychlostnej kefy na údržbu, nádoby na prach, vrečka na prach alebo vodného filtra.
- Nabíjaciu základňu udržiavajte podľa pokynov na údržbu. Nabíjaciu základňu nečistite mokrou handričkou alebo utierkou.
- Všetky nabíjacie základne sú pred opustením továrne podrobené testom na vodnej báze. Je normálne, že vo vodnej ceste v nabíjacej základni zostáva malé množstvo vody.

B2 Zapnutie napájania a nabitie vysávača

Stlačením a podržaním tlačidla  zapnete vysávač. Počkajte pokiaľ indikátor napájania nezhasne a potom položte vysávač na nabíjaciu základňu. Vysávač je vybavený vysokovýkonnou lítium-iónovou dobíjateľnou batériou. Ak chcete zachovať výkon batérie, udržiavajte vysávač nabitý.

Poznámka: Vysávač sa nemusí zapnúť, keď je batéria takmer vybitá. V takom prípade pripojte vysávač k nabíjacej základni.

B3 Stieranie podlahy

Poznámka: Odporúča sa, aby všetky podlahy boli vysávané najmenej trikrát pred prvou časťou vytierania, aby sa znížilo nadmerné hromadenie nečistôt na mope.

B3-1—Nainštalujte VibraRise mopovú utierku

Vložte mopovú utierku VibraRise dnu pozdĺž otvoru na pripevnenie a pevne ju prilepte na miesto.

B3-2—Nainštalujte držiak mopu

Posuňte držiak dopredu pod zásobník na vodu. Cvaknutie znamená, že je zaistená na svojom mieste.

B3-3—⚠️ VAROVANIE

Riziko poranenia. Nevkladajte prsty medzi držiak mopu VibraRise a zásobník na vodu.

PRIPOJENIE K APLIKÁCIÍ

Tento vysávač podporuje aplikáciu Roborock alebo Xiaomi Home. Vyberte si tú, ktorá najlepšie vyhovuje vašim potrebám.

1 Stiahnite si aplikáciu

Možnosť 1: Vyhľadajte „Roborock“ v App Store alebo Google Play, alebo naskenujte nižšie uvedený QR kód a potom aplikáciu stiahnite a nainštalujte.



Možnosť 2: Vyhľadajte „Xiaomi Home“ v App Store alebo Google Play, alebo naskenujte nižšie uvedený QR kód a potom aplikáciu stiahnite a nainštalujte.



2 Obnovte Wi-Fi

1. Otvorte horný kryt a nájdite indikátor Wi-Fi.
2. Stlačte a podržte tlačidlo a , až kým nezaznie hlasové upozornenie „Reset WiFi“. Resetovanie je dokončené vtedy, keď indikátor Wi-Fi bliká pomaly. Robot potom čaká na pripojenie.

Poznámky:

- Ak sa nedokázate pripojiť k robotovi z dôvodu konfigurácie routera, zabudnutého hesla alebo iného dôvodu, reset Wi-Fi a pridajte vášho robota ako nové zariadenie.
- Po resetovaní Wi-Fi robot aktivuje svoj Wi-Fi hotspot a kameru na konfiguráciu siete. Kamera sa používa na účely skenovania QR kódu v aplikácii Roborock. Informácie získané kamerou sa neuložia ani neprenesú na server. Po úspešnom pripojení alebo ak sa QR kód nenaskenuje do 5 minút, kamera sa automaticky vypne.

3 Pridajte zariadenie

Otvorte aplikáciu Roborock, poklepte na tlačidlo „Search for device“, alebo otvorte aplikáciu Xiaomi Home, poklepte na „+“ v pravom hornom rohu a pridajte zariadenie podľa pokynov.

Poznámky:

- Skutočný postup sa môže líšiť v dôsledku prebiehajúcich aktualizácií aplikácií. Postupujte podľa pokynov v aplikácii.
- Podporovaná je len 2,4 GHz Wi-Fi sieť.
- Ak robot čaká na pripojenie viac ako 1 hodinu, Wi-Fi sa automaticky deaktivuje. Ak sa potrebujete znova pripojiť, skôr ako budete pokračovať, resetujte Wi-Fi.

POKYNY PRE POUŽITIE

Naplnenie zásobníka na čistú vodu

Otvorte zásobník na čistú vodu. Naplňte vodu až po rysku MAX. Zatvorte veko, zaistíte západku a vložte zásobník späť na svoje miesto.

Poznámky:

- Aby ste predišli korózii alebo poškodeniu, používajte iba značkový čistič podláh Roborock v zásobníku na vodu.
- Aby ste predišli deformácii zásobníka na vodu, nedávajte do zásobníka horúcu vodu.
- Ak na zásobníku na vodu zostanú stopy vody, pred opätovnou inštaláciou ich utrite.

Zapnutie/Vypnutie

Stlačením a podržaním tlačidla zapnete vysávač. Indikátor napájania sa rozsvieti a robot prejde do pohotovostného režimu. Stlačte a podržte tlačidlo na vypnutie robota a ukončenie aktuálneho cyklu čistenia.

Poznámka: V priebehu nabíjania sa robot nedá vypnúť.

Spustenie čistenia

Stlačením tlačidla spustíte čistenie. Robot naplánuje svoju cestu čistenia na základe snímania oblasti. Rozdelí každú miestnosť na štvorce, najskôr vyčistí okraje štvorca a potom vyplní zónu v klukatom vzore. Potom sa presunie na ďalší štvorec, kým nebude efektívne pokrytá každá zóna v každej miestnosti.

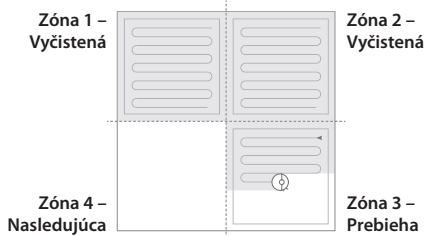

Poznámky:

- Aby mohol vysávač automaticky vysávať a vrátiť sa do nabíjacej základne, spustíte vysávač zo základne. Počas čistenia nehybte s nabíjacou základňou.
- Ak je batéria veľmi slabá, čistenie sa nemôže spustiť. Pred opätovným vyčistením nechajte vysávač nabíť.
- Ak sa čistenie dokončí za menej ako 10 minút, oblasť sa vyčistí dvakrát.
- Ak je batéria takmer vybitá pred dokončením čistenia, vysávač vykoná obnovovacie nabíjanie pred obnovením čistenia z miesta, kde bolo vypnuté.
- Keď je držiak mopovej utierky pripevnený, vysávač ho pri čistení koberca vtiahne. Môžete tiež nastaviť koberec ako zónu „Nevstupovať“ v aplikácii, aby ste sa tomu vyhli.
- Pred začatím každého stierania sa uistite, či bola správne nainštalovaná mopová utierka VibraRise.

Bodové čistenie

Stlačením tlačidla  spustíte bodové čistenie. Plocha: Robot čistí štvorcovú plochu s rozmermi 1,5 m x 1,5 m vycentrovanú na seba.

Poznámka: Po bodovom čistení sa robot automaticky vráti do východiskového bodu a prepne sa do pohotovostného režimu.

Automatické umývanie mopom

Počas upratovania vysávač automaticky určí, kedy sa má vrátiť do nabíjacej základne na umytie mopom a doplnenie zásobníka na vodu, aby sa maximalizoval výkon stierania.

Poznámka: Aby mohol vysávač umývať mopom automaticky, po úplnom nabití ho spustíte z nabíjacej základne. Počas čistenia nehybte nabíjacou základňou.

Manuálne aktivované umývanie mopom

Počas upratovania stlačte ľubovoľné tlačidlo na pozastavenie, potom stlačte a podržte tlačidlo , aby ste vysávač poslali späť na umývanie mopom.

Automatické vyprázdňovanie

Automatické vyprázdňovanie sa spustí, keď sa vysávač po čistení vráti do nabíjacej základne.

Poznámky:

- Ak sa nabíjacia základňa nevyprázdnila dlhší čas, vyprázdňte nádobu na prach vysávača ručne a vyčistite prívod vzduchu od všetkých nečistôt, aby ste zaistili optimálny výkon.
- V prípade potreby je možné v aplikácii vypnúť automatické vyprázdňovanie.

Manuálne aktivované vyprázdňovanie



Vyprázdnenie je možné spustiť manuálne stlačením tlačidla  počas nabíjania vysávača.

Poznámka: Vyhnite sa častému manuálnemu vyprázdňovaniu.

Zastavenie vyprázdňovania

Stlačením ľubovoľného tlačidla zastavíte vyprázdňovanie.

Pozastavenie

Keď vysávač vykonáva čistenie, stlačením ktoréhokoľvek tlačidla ho pozastavíte, stlačením tlačidla  pokračujete alebo stlačte tlačidlo  na poslanie vysávača späť do základne.

Poznámka: Umiestnenie pozastaveného vysávača na nabíjaciu základňu ukončí súčasne čistenie.

Režim spánku

Ak je vysávač pozastavený na viac ako 10 minút, prejde do režimu spánku a jeho indikátor napájania bude pomaly blikať. Stlačením ľubovoľného tlačidla ho prebudíte späť.

Poznámky:

- Vysávač sa neprepne do režimu spánku, keď sa nabíja.
- Ak je vysávač v režime spánku dlhšie ako 12 hodín, automaticky sa vypne.

Režim „Nerušit“ (DND)

Režim DND je predvolene aktivovaný od 22:00 do 08:00. Dá sa to deaktivovať alebo prispôsobiť v aplikácii. Keď je aktivovaný režim DND, robot nebude automaticky pokračovať v čistení, indikátor napájania stmavne a hlasitosť hlasových pokynov sa zníži.

Detská poistka

Stlačením a podržaním tlačidla  zapnete/vypnete detskú poistku. Môžete si to nastaviť aj v aplikácii. Po aktivácii vysávač nebude reagovať na stlačenie tlačidiel, keď je v pokoji. Keď vysávač čistí alebo je v nabíjacej základni, stlačením ľubovoľného tlačidla ho zastavíte.

Nabíjanie

Po dokončení sa vysávač automaticky vráti do nabíjacej základne.

Ak je pozastavený, stlačte tlačidlo  na jeho odoslanie do nabíjacej základne. Keď sa vysávač nabíja, indikátor napájania bude pomaly blikať.

Poznámka: Ak nemôže vysávač nájsť nabíjaciu základňu, vráti sa na posledné počiatočné miesto. Vysávač umiestnite na nabíjaciu základňu manuálne, aby sa dobil.

Chyba

Ak dôjde k chybe, indikátor napájania rýchlo bliká červenou farbou a zaznie hlasové upozornenie. Riešenia nájdete v časti „Chyby“.

Poznámky:

- Ak zostane vysávač v chybovom stave dlhšie ako 10 minút, automaticky prejde do režimu spánku.
- Umiestnenie vysávača na nabíjaciu základňu v chybovom stave zastaví aktuálne čistenie.

Resetovanie systému

Ak vysávač nereaguje na stlačenie tlačidla alebo sa nedá vypnúť, resetujte systém. Stlačte tlačidlo „Reset“ a vysávač sa automaticky resetuje.

Poznámka: Po resetovaní systému sa obnovia výrobné nastavenia plánov čistenia, Wi-Fi a ďalších nastavení.

Obnovenie výrobných nastavení

Ak robot nefunguje po resetovaní systému, zapnite ho. Stlačte a podržte tlačidlo  súčasne so stlačením tlačidla resetovania, pokiaľ nezačujete hlasovú výzvu „Obnovenie počiatočnej verzie“. Robot sa potom obnoví na výrobné nastavenia.

Funkcie aplikácie

Mapa čistenia

- Správa viacerých máp
- Trasa vysávania a stierania v reálnom čase
- Zobrazenie kobercov
- Zónovanie mapy
- Úprava mapy

Vlastné režimy čistenia

- Naplánované
- Vybraté miestnosti
- Zóna
- Zóny „Nevstupovať“ a neviditeľné steny
- Vlastné
- Zosilnenie pri vysávaní kobercov

Prepínač režimu čistenia

- Úroveň výkonu nasávania
- Úroveň intenzity stierania

Informácie o robotovi

- História čistenia
- Úroveň batérie
- Starostlivosť a údržba

Viac funkcií

- Aktualizácia firmvéru
- Videohovor

Poznámka: Dostupné iba v aplikácii Roborock.

- Nastavenie hlasitosti
- Voľba jazyka
- Režim „Nerušit“
- Podpora hlasového asistenta

Poznámka: Funkcie a podrobnosti aplikácie sa môžu mierne líšiť v dôsledku neustáleho vývoja a aktualizácií aplikácie.

BEŽNÁ ÚDRŽBA

C1 Hlavná kefka

* Čistite každé 2 týždne a vymieňajte každých 6-12 mesiacov

C1-1 - Kryt hlavnej kefy

C1-2 - Západky

C1-3 - Hlavná kefka

C1-4 - Kryty hlavnej kefy

C1-5 - Ložisko hlavnej kefy

C1-6 - Otočte robota, stlačte západku a zložte kryt hlavnej kefy.

C1-7 - Vyberte hlavnú kefku. Vyberte a vyčistite ložisko hlavnej kefy.

C1-8 - Otočte uzávery hlavnej kefy v naznačenom smere odomknutia, aby ste uzávery odstránili.

C1-9 - Po odstránení zamotaných vlasov alebo nečistôt na oboch koncoch hlavnej kefy ju znova nainštalujte a zatlačte na kryt hlavnej kefy, aby zapadol na miesto.

Poznámky:

- Hlavná kefka by sa mala utrieť vlhkou handričkou a nechať uschnúť mimo dosahu priameho slnečného žiarenia.
- Na čistenie hlavnej kefy nepoužívajte žieravé čistiace prostriedky ani dezinfekčné prostriedky.

C2 Bočná kefka

* Čistite každý mesiac a vymieňajte každých 3-6 mesiacov.

1. Odskrutkujte skrutku bočnej kefy.

2. Vyberte a vyčistite bočnú kefku.

Znova ju nainštalujte a dotiahnite skrutku.

C3 Všesmerové koliesko

* Vyčistite podľa potreby.

C3-1 - Pomocou malého skrutkovača alebo podobného nástroja vypáčte osku a demontujte koliesko.

Poznámka: Držiak všesmerového kolieska nie je možné vybrať.

C3-2 - Opláchnite koleso a osku, aby ste odstránili všetky vlasy alebo nečistoty. Osušte a znovu pripevnite koliesko tak, že ho pevne zatlačíte na miesto.

C4 Hlavné kolieska

* Čistite každý mesiac.

Mäkkou suchou handričkou utrite a vyčistite hlavné kolieska.

C5 Nádobu na prach

* Čistite každý týždeň a filter vymieňajte každých 6-12 mesiacov.

C5-1 - Otvorte horný kryt robota a vyberte nádobu na prach.

C5-2 - Otvorte kryt nádoby na prach a vyberte filter a potom vysypte obsah nádoby na prach.

C5-3 - Naplňte nádobu čistou v a zatvorte kryt. Jemne nádobou potraсте a potom vylejte špinavú vodu.

Poznámka: Aby ste zabránili upchatiu, používajte iba čerstvú vodu bez čistiacej kvapaliny.

C5-4 - Opakovane prepláchnite filter a poklepaním odstránite čo najviac nečistôt.

C6 Umývateľný filter

* Čistite každé dva týždne a vymieňajte každých 6-12 mesiacov.

C6-1 - Otvorte kryt filtra a vyberte filter.

C6-2 - Opakovane opláchnite a poklepte na rám filtra, aby ste odstránili čo najviac nečistôt.

Poznámka: V prípade potreby použite alternatívny filter.

C6-3 - Nechajte filter 24 hodín dôkladne vyschnúť a znova ho nainštalujte.

C7 Zásobník na vodu

* Vyčistite podľa potreby.

C7-1 - Otvorte zásobník na vodu a naplňte ho čistou vodou.

C7-2 - Zatvorte zásobník na vodu a jemne ním zatrasťte.

C7-3 - Vylejte špinavú vodu.

C8 Mopová utierka VibraRise

* Vyčistite ju po každom použití a vymieňajte každých 3-6 mesiacov.

C8-1 - Vyberte mopovú utierku VibraRise z držiaka mopovej utierky VibraRise. Vyčistite mopovú utierku VibraRise a osušte ju.

Poznámka: Znečistená mopová utierka VibraRise bude mať vplyv na výkon stierania. Pred použitím vyčistite mopovú utierku.

C9 Snímače robota

* Čistite každý mesiac.

Použite mäkkú suchú tkaninu na utretie a vyčistenie všetkých snímačov, vrátane:

C9-1 - Reaktívneho AI rozoznávania prekážok

C9-2 - Snímača stien

C9-3 - Snímača stierania podlahy

C9-4 - Snímača kobercov

C9-5 - Snímačov zmeny výšky

C10 Nabíjacie kontaktné plochy

* Čistite každý mesiac.

Pomocou mäkkej suchej handričky utrite nabíjacie kontakty na nabíjajúcej základni a robotovi.

Batéria

Robot je vybavený vysoko výkonnou lítium-iónovou nabíjateľnou batériou. Aby ste udržali výkon batérie, udržiavajte robota nabitého.

Poznámka: Ak necháte robota dlhší čas bez používania, pred uskladnením ho vypnite a najmenej raz za tri mesiace ho nabite, aby nedošlo k poškodeniu batérie následkom nadmerného vybitia.

C11 Premiestnenie základne

Pred premiestnením nabíjajúcej základne vyberte zásobníky na vodu a nádoby na prach. Jednou rukou uchopíte rukoväť na zadnej strane a vnútornú časť prednej strany, ako je znázornené. Neuchopíte základňu, pretože nie je určená na zdvíhanie.

C12 Zásobník na špinavú vodu

* Čistite podľa potreby.

Podľa potreby vyčistite zásobník na špinavú vodu. Otvorte veko zásobníka na špinavú vodu a vylejte špinavú vodu.

Naplňte zásobník čistou vodou, zatvorte veko, zaistite ho a pretrepte. Vylejte špinavú vodu. Zatvorte veko a potom ho znova nainštalujte.

C13 Vysokorychlostná kefka na údržbu

* Čistite podľa potreby a vymieňajte každých 6-12 mesiacov.

Zdvihnite západku vysokorychlostnej údržbovej kefy a vyberte kefku, ako je znázornené nižšie. Odstráňte všetky zamotané predmety z vysokorychlostnej kefy na údržbu a opláchnite ju. Znova nainštalujte kefku a zaistite ju na mieste.

C14 Vodný filter

* Čistite každý mesiac.

Odomknite vodný filter a vyberte za účelom umytia.

Pomocou mäkkej, suchej handričky utrite zásobník na čistú vodu a potom znova nainštalujte filter. Zatiačte filter nadol, kým nebudete počuť, ako zaklapne.

C15 Nabíjacie kontaktné plochy

* Keď je jednorazové vrecko na prach plné, vymeňte ho.

C15-1 - Zdvihnite nádobu na prach a vyberte vrecko zvisle, ako je znázornené.

Poznámka: Potiahnutím rukoväti vrecka na prach a vybraťím vrecka sa vrecko uzavrie, aby sa zabránilo úniku.

C15-2 - Vyhodte vrecko na prach a vyčistite okolie filtra suchou handričkou.

C15-3 - Vložte nové jednorazové vrecko na prach, ako je znázornené. Posúvajte, kým nedosiahne spodnú časť otvoru a bezpečne nainštalujte nádobu na prach.

Poznámka: Pred vrátením vrchného veka nádoby na prach vždy nainštalujte vrecko na prach, aby ste sa vyhli automatickému vyprázdneniu bez vrecka. V aplikácii môžete tiež vypnúť automatické vyprázdňovanie.

C16 Čistenie vzduchového potrubia

* Čistite podľa potreby.

Na čistenie vzduchového potrubia a zabránenie upchatiu postupujte podľa nasledujúcich krokov.

C16-1 - Vyberte zásobník na čistú vodu, zásobník na špinavú vodu a nádobu na prach.

C16-2 - Vyberte vodný filter a utrite všetky stopy vody handričkou.

C16-3 - Opatrne položte nabíjajúcu základňu hore nohami na tvrdú podlahu pokrytú mäkkým uterákom.

C16-4 - Odskrutkujte osem skrutiek a zložte kryt.

C16-5 - Utrite vzduchové potrubie a kryt potrubia suchou handričkou.

C16-6 - Znova nasadte kryt a priskrutkujte ho späť na svoje miesto.

ZÁKLADNÉ PARAMETRE

Robot

Model	S270RR
Batéria	14,4 V/5200 mAh lítium-iónová batéria
Hmotnosť	Približne 4,7 kg
Menovitý vstup	20 V \approx 1,2 A
Čas nabíjania	< 6 hodín

Poznámka: Sériové číslo je uvedené na štítku na spodnej strane robota.

Nabíjacia základňa

Názov	Nabíjacia základňa
Model	EWFD01HRR, EWFD02HRR
Menovité vstupné napätie	220-240 V AC
Menovitá frekvencia	50-60 Hz
Menovitý vstup (Zhromažďovanie prachu)	5 A
Menovitý vstup (Nabíjanie)	0,5 A
Menovitý výstup	20 V DC 1,8 A
Nabíjacia batéria	14,4 V/5200 mAh lítium-iónová batéria

CHYBY

Ak v priebehu čistenia dôjde k chybe, indikátor napájania začne rýchlo blikať červenou farbou a zaznie zvukový signál. Možnosti riešenia nájdete v tabuľke nižšie.

1. Po vyriešení ktorejkoľvek z nasledujúcich chýb premiestnite robota a znova spustite čistenie.
2. Po akýchkoľvek chybách snímača ho očistite a skúste to znova.
3. Ak má batéria neobvyklú teplotu, pred použitím počkajte, kým sa vráti do normálu.

Chyba 1: LiDAR majú ak laser je blokován. Skontrolujte prekážku a skúste to znova.

Chyba 2: Nárazník je zaseknutý. Vyčistite ho a ľahkým poklepaním ho uvoľnite.

Chyba 3: Kolieska sú zaseknuté. Presuňte robota na nové miesto a reštartujte ho.

Chyba 4: Chyba snímača zmeny výšky. Vyčistite snímače zmeny výšky, presuňte robota ďalej a reštartujte ho.

Chyba 5: Hlavná kefka je zamotaná. Vyčistite hlavnú kefku a ložiská.

Chyba 6: Bočná kefka je zamotaná. Vyberte a vyčistite bočnú kefku.

Chyba 7: Kolieska sú zaseknuté. Presuňte robota na nové miesto a reštartujte ho.

Chyba 8: Robot môže byť zaseknutý. Odstráňte všetky prekážky okolo neho.

Chyba 9: Nie je nainštalovaná nádoba na prach. Nainštalujte nádobu na prach a filter.

Chyba 12: Slabá batéria. Nabite ju a skúste to znova.

Chyba 13: Chyba nabíjania. Vyčistite nabíjacie kontakty a skúste to znova.

Chyba 14: Chyba batérie.

Chyba 15: Snímač steny je znečistený. Vyčistite snímač steny.

Chyba 16: Robot je naklonený. Presuňte ho na rovnú podlahu a reštartujte.

Chyba 17: Chyba bočnej kefy. Resetujte robota.

Chyba 18: Chyba ventilátora. Resetujte robota.

Chyba 21: Vertikálny nárazník je zatlačený. Presuňte robota a skúste to znova.

Chyba 22: Chyba vyhľadávača základne. Vyčistite to a skúste to znova.

Chyba 23: Nepodarilo sa vrátiť do základne. Vyčistite maják polohy základne a skúste to znova.

Chyba 27: Systém VibraRise je zaseknutý. Skontrolujte, či v ňom nie sú prekážky.

Chyba 28: Robot na koberci. Presuňte robota na podlahu a skúste to znova.

Filter je zablokovaný alebo mokrý. Vyčistite, vysušte ho a skúste to znova.

Bola zaznamenaná zóna „Nevstupovať“ alebo neviditeľná stena. Presuňte robota z tejto oblasti.

Nemožno prejsť cez koberec. Presuňte robota po koberci a reštartujte ho.

Vnútorňa chyba. Resetujte robota.

Poznámka: Resetovanie systému môže vyriešiť niektoré problémy.

Ak problém pretrváva aj po použití odporúčaní v tabuľke vyššie, pošlite e-mail nášmu tímu popredajných služieb:

Podpora pre Európu: support@roborock-eu.com

Podpora pre Austráliu: service@roborock.com.au

ČASTO KLADENÉ OTÁZKY

Problém	Riešenie
Nie je možné zapnúť napájanie.	<ul style="list-style-type: none"> Úroveň nabitia batérie je nízka. Pred použitím položte robota na nabíjajúcu základňu, aby sa nabil. Teplota batérie je veľmi nízka alebo príliš vysoká. Robota používajte len v rozsahu 0 - 40 °C.
Nie je možné nabíjať.	<ul style="list-style-type: none"> Skontrolujte, či sa rozsvietil indikátor napájania a či sú oba konce napájacieho kábla správne pripojené. Ak je kontakt slabý, očistite kontaktné plochy nabíjacej základne a robota.
Pomalé nabíjanie.	<ul style="list-style-type: none"> Ak sa zariadenie používa pri vysokých alebo nízkych teplotách, automaticky zníži rýchlosť nabíjania, aby sa predĺžila životnosť batérie. Oblasť kontaktov nabíjania sú znečistené. Vyčistite ich suchou tkaninou.
Nedá sa vrátiť do nabíjacej základne.	<ul style="list-style-type: none"> V blízkosti nabíjacej základne je veľmi veľa prekážok. Presuňte ju na otvorené miesto. Robot je veľmi ďaleko od nabíjacej základne. Umiestnite ho bližšie a skúste to znova.
Neštandardné správanie.	<ul style="list-style-type: none"> Reštartujte robota.
Hluk v priebehu čistenia.	<ul style="list-style-type: none"> Hlavná kefka, bočná kefka alebo hlavné kolieska sa mohli zaseknúť. Vypnite robota a vyčistite ich. Systém VibraRise je neštandardný. Skontrolujte zaseknuté predmety.
Nedá sa pripojiť k Wi-Fi sieti.	<ul style="list-style-type: none"> Wi-Fi je vypnuté. Obnovte Wi-Fi a skúste to znova. Signál Wi-Fi je slabý. Presuňte robota do oblasti s dobrým Wi-Fi príjmom. Neobvyklé pripojenie Wi-Fi. Obnovte Wi-Fi a stiahnite si najnovšiu mobilnú aplikáciu a skúste to znova. Aktuálny robot Roborock nie je podporovaný. Nájdite v aplikácii podporované modely. Nedá sa pripojiť k sieti Wi-Fi. Pri nastavení routera sa môže vyskytnúť chyba. Obráťte sa na zákaznícky servis spoločnosti Roborock.
Slabá čistiaca schopnosť alebo vypadávajúci prach.	<ul style="list-style-type: none"> Nádoba na prach je plná a je potrebné ju vyprázdniť. Filter je zablokovaný a je potrebné ho vyčistiť. Hlavná kefka je zaseknutá je potrebné ju vyčistiť.
Plánované čistenie nefunguje.	<ul style="list-style-type: none"> Batéria je vybitá. Plánované čistenie sa môže začať iba vtedy, ak je úroveň nabitia batérie nad 20%.
Dochádza k napájaniu energiou vždy, keď je robot na nabíjacej základni?	<ul style="list-style-type: none"> Robot bude čerpať energiu, pokiaľ bude v základni, aby sa udržal výkon batérie, ale spotreba energie je minimálna.
Musí sa robot nabiť najmenej 16 hodín pri prvých troch použitíach?	<ul style="list-style-type: none"> Nie. Robot môže byť použitý kedykoľvek po úplnom nabití.
Počas vytierania nie je žiadna alebo dostatok vody.	<ul style="list-style-type: none"> Skontrolujte, či je zásobníku na vodu voda a pomocou mobilnej aplikácie nastavte intenzitu stierania alebo si pozrite návod pre úplné informácie o spôsobe správnej inštalácie mopovej utierky a držáka mopovej utierky.
Po dobíť sa čistenie neobnoví.	<ul style="list-style-type: none"> Uistite sa, či robot nie je v režime DND. Režim DND zabráni automatickému vyčisteniu. Pri čistení miesta vyžadujúceho si úplné dobíť, ak bol robot manuálne umiestnený na nabíjacej základni pred automatickým nabíjaním, nebude môcť pokračovať v čistení.
Po bodovom čistení alebo po manuálnom pohybe sa robot nemôže vrátiť k nabíjacej základni.	<ul style="list-style-type: none"> Po bodovom čistení alebo významnej zmene polohy robot znova vygeneruje mapu. Ak je nabíjacia základňa veľmi ďaleko, nemusí sa dať vrátiť na dobíť a musí sa umiestniť na nabíjačku manuálne.
Robot náhle vynechal určité miesto.	<ul style="list-style-type: none"> Snímač steny alebo snímač zmeny výšky môžu byť znečistené. Vyčistite ich mäkkou suchou tkaninou.
Naplnenie zásobníka na vodu trvá dlho.	<ul style="list-style-type: none"> Filter môže byť zablokovaný a je potrebné ho vyčistiť.

Problém	Riešenie
LED stavový indikátor na nabíjacej základni svieti trvalo červenou farbou.	<ul style="list-style-type: none"> Nádoba na prach alebo vrecko na prach nie je na svojom mieste. Skontrolujte a opravte inštaláciu. Chyba napätia. Skontrolujte, či miestne napätie spĺňa požiadavky uvedené na nabíjacej základni. Skontrolujte umiestnenie zásobníka na čistú vodu alebo ho podľa potreby doplňte. Skontrolujte umiestnenie zásobníka na špinavú vodu alebo ho podľa potreby vyprázdňte. Skontrolujte, či je vodný filter správne nainštalovaný.
Znížený výkon vyprázdňovania alebo nezvyčajný hluk pri vyprázdňovaní.	<ul style="list-style-type: none"> Hlavná kefka alebo kryt hlavnej kefky nie sú správne nainštalované. Skontrolujte a opravte inštaláciu. Filter, vzduchové potrubie, nasávací otvor, prívod vzduchu alebo nádoba na prach je zablokovaná. Vyčistite ich, aby ste tak odstránili nečistoty.
Hlasové upozornenie vysávača: Chyba 42. Zaseknutá kefka na údržbu. Vyčistite ju a odstráňte nečistoty.	<ul style="list-style-type: none"> Ak sa kefka zastaví na ľavej strane, môže byť zaseknutá. Odstráňte všetky zaseknuté predmety. Ak sa kefka zastaví na pravej strane, môže byť zablokovaný filter alebo nie je nainštalovaný na svojom mieste. Vyčistite ho a správne nainštalujte.
Znížený umývací výkon mopom.	<ul style="list-style-type: none"> Mop nie je správne pripevnený. Preinštalujte ho. Podlaha je znečistená. Pre lepšie čistenie zmeňte v aplikácii režim umývania mopom na „Hlboké“.
Automatické vyprázdňovanie nefunguje.	<ul style="list-style-type: none"> Automatické vyprázdňovanie je vypnuté. Skontrolujte nastavenia v aplikácii. Nie je nainštalovaná nádoba na prach nabíjacej základne. Skontrolujte a nainštalujte ju. Automatické vyprázdňovanie sa nespustí, ak sa vysávač vráti do nabíjacej základne bez čistenia. Vysávač sa po návrate do nabíjacej základne v režime „Nerušiť“ (DND) automaticky nevyprázdni. Upravte čistenie alebo dĺžku trvania DND, alebo spustite vyprázdňovanie manuálne.
Mop nie je vyčistený.	<ul style="list-style-type: none"> Mop sa nebude umývať, ak sa nepoužíva. Robot sa nevráti do nabíjacej základne na umývanie mopom, ak sa nespustí z nabíjacej základne alebo ak sa na mape aplikácie nenájde žiadna nabíjacia základňa. Skontrolujte umiestnenie zásobníka a podľa potreby ho doplňte alebo vyprázdňte. Skontrolujte, či je vodný filter správne nainštalovaný.

BEZPEČNOSTNÉ INFORMÁCIE

Obmedzenia

- Tento výrobok je určený iba na čistenie vnútorných podláh, nepoužívajte ho vonku (napríklad na terase s otvoreným koncom), na iný povrch ako je zem (napr. pohovka) alebo v akomkoľvek obchodnom alebo priemyselnom prostredí.
- Pred čistením alebo údržbou výrobku musí byť výrobok vypnutý a zástrčka musí byť vytiahnutá z elektrickej zásuvky.
- Neumiestňujte žiadne predmety do blízkosti nasávacieho otvoru základne.
- Nestrkajte prsty do štrbiny základne, aby ste predišli možnému zraneniu.
- Nepoužívajte výrobok v miestnosti, kde spí dojča alebo malé dieťa.
- Neprenášajte výrobok pomocou dokovacej základne alebo smetného koša.
- Uistite sa, či je robot kompatibilný s nabíjacou základňou, inak môže dôjsť k zlyhaniu vyprázdňovania alebo nabíjania.
- Výrobok nepoužívajte na čistenie tvrdých alebo ostrých predmetov (ako sú odpady z dekorácie, sklo a kľince).
- Tento spotrebič nie je určený na použitie osobami (vrátane detí) so zníženými fyzickými, zmyslovými alebo mentálnymi schopnosťami alebo nedostatkom skúseností a znalostí, pokiaľ nie sú pod dozorom alebo nie sú oboznámení pokynmi týkajúcimi sa používania spotrebiča osobou zodpovednou za ich bezpečnosť. (CB)
- Tento spotrebič môžu používať deti vo veku od 8 rokov a viac a osoby so zníženými fyzickými, zmyslovými alebo mentálnymi schopnosťami alebo nedostatkom skúseností a vedomostí, ak boli pod dozorom alebo boli poučení o používaní spotrebiča bezpečným spôsobom a porozumeli nebezpečenstvám zapojení. Deti sa so spotrebičom nesmú hrať. Čistenie a používateľskú údržbu nesmú vykonávať deti bez dozoru. (EÚ)
- Deti by mali byť pod dozorom, aby sa zaistilo, že sa so spotrebičom nehrajú.
- Nepoužívajte základňu na vysávanie kameňov, zvyškov papiera alebo iných predmetov, ktoré by mohli zablokovat' vzduchové potrubie. Ak je vzduchové potrubie zablokované, ihneď ho vyčistite.
- Nepoužívajte výrobok, ak je okolitá teplota vyššia ako 40 ° C, nižšia ako 4 ° C.
- Základňu položte na rovnú podlahu mimo oheň, teplo a vodu. Vyhybajte sa úzkym priestorom alebo miestam, kde by sa mohol robot zavesiť vo vzduchu.
- Na výrobok neumiestňujte žiadne predmety (vrátane detí a domácich miláčikov), či už je alebo nie je v prevádzke.
- Nezachytávajte nič, čo horí alebo dymí, ako sú cigarety, zápalky alebo horúci popol.
- Nepoužívajte základňu na vysávanie horľavých alebo výbušných predmetov, ako sú napríklad zapaľovače, benzín a toner používané v tlačiarňach alebo kopírkach.
-  OCHRANNÉ UZEMNENIE

BATÉRIA A NABÍJANIE

VAROVANIE

- Vždy používajte správne uzemnenú zásuvku, aby ste minimalizovali riziko úrazu elektrickým prúdom. Ak takéto zásuvka nie je k dispozícii, poraďte sa s elektrikárom, aby ju sprístupnil.
- Nenabíjajte nenabíjateľné batérie.
- Aby sa zabránilo riziku v dôsledku neúmyselného opätovného zapnutia tepelnej ochrany, nesmie sa tento spotrebič napájať cez externé spínacie zariadenie, ako je napr. časovač, ani pripájať k obvodu, ktorý je pravidelne zapínaný a vypínaný.
- Skontrolujte, či napájacie napätie zodpovedá požiadavkám uvedeným na dokovacej stanici.
- Používajte iba napájací kábel dodávaný s výrobkom, aby ste zabránili možnému vzniku dymu, tepla alebo požiaru.
- Nepoužívajte výrobok so žiadnym typom napájacieho adaptéra, pretože by to mohlo spôsobiť nebezpečenstvo a stratiť platnosť záruky.
- Nerozoberajte, neopravujte ani neupravujte batériu ani nabíjaciu základňu.
- Nabíjacie kontakty neutierajte ani nečistite mokrou handričkou alebo mokrými rukami.
- Ak je napájací kábel poškodený, okamžite ho prestaňte používať. Aby sa predišlo nebezpečenstvu, musí byť vymenený výrobcom, jeho servisným zástupcom alebo podobne kvalifikovanými osobami.
- Ak je dokovacia stanica umiestnená v oblasti náchylnej na búrky alebo s nestabilným napätím, prijmite ochranné opatrenia.
- Na prepravu sa odporúča použiť originálne balenie.
- Pred vložením dokovacej stanice do balenia odpojte napájací kábel.

ZOZNAM JEDNOTLIVÝCH ČASTÍ

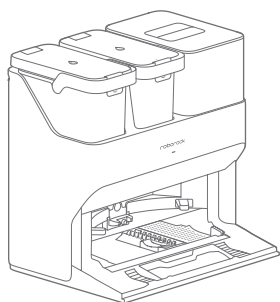

Dokovacia stanica (Predinštalované
jednorazové vrecko na prach)

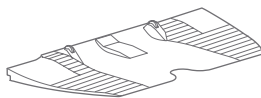

Dokovacia základňa

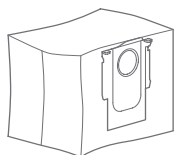

Jednorazové vrecko na prach

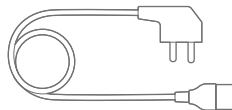

Napájací kábel

POPIS SPOTREBIČA

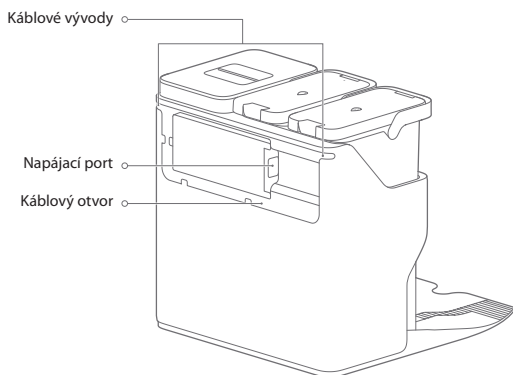

POPIS SPOTREBIČA

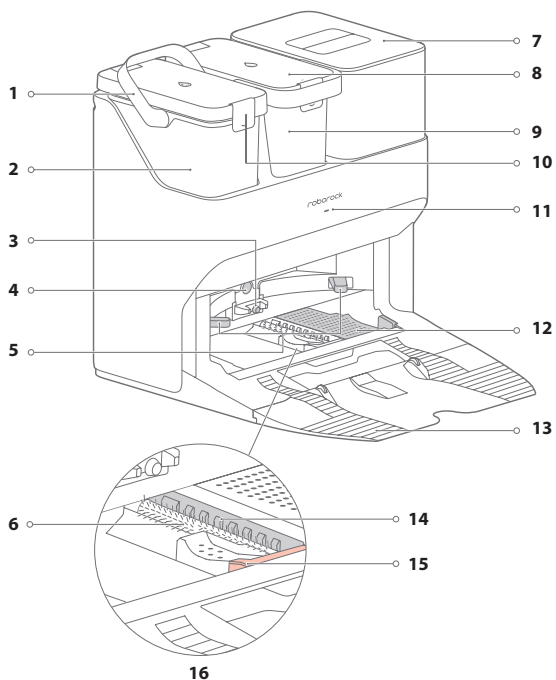

- 1 Rukoväť zásobníka na vodu
- 2 Zásobník na znečistenú vodu
- 3 Samoplniaci port
- 4 Maják umiestnenia dokovacej stanice
- 5 Nabíjacie kontakty
- 6 Vysokorychlostná kefka na údržbu
- 7 Nádoba na prach
- 8 Veko zásobníka na vodu
- 9 Zásobník na čistú vodu
- 10 Západka zásobníka na vodu
- 11 Stavový indikátor
 - Bliká: Vyprázdňovanie/stierací mop
 - Červený: Chyba stanice
 - Nesvieti: Nabíjanie/vypnutie napájania
- 12 Nabíjacie kontakty
- 13 Vodný filter
- 14 Nabíjacia základňa
- 15 Umývací prúžok
- 16 Západka kefy na údržbu
- 17 Umývací modul

INŠTALÁCIA

Montáž

1. Umiestnite dokovaciu stanicu na tvrdú a rovnú podlahu a vyberte penu použitú na upevnenie komponentov vysokorychlostnej údržbovej kefy pri preprave v spodnej časti.

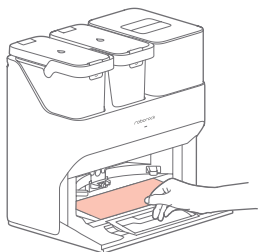

2. Pripevnite základňu tak, že pevne zatlačíte na obe strany základne a potom zatlačíte spojovaciu časť v strede, kým nebudete počuť kliknutie.

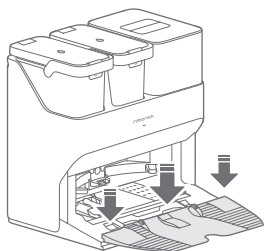

Poznámka: Pred premiestnením stanice vyberte zásobníky na vodu a nádobu na prach.

3. Pripojte napájací kábel k zadnej časti stanice a prebytočný kábel ponechajte v úložnom priestore.

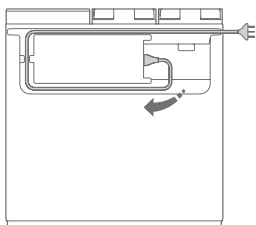

Poznámka: Napájací kábel môže vychádzať z oboch strán.

Umiestnenie stanice

Dokovaciu stanicu položte na tvrdú a rovnú podlahu (drevo/dlaždice/betón atď.). Ponechajte aspoň 0,5 m voľného priestoru na oboch stranách, 1,5 m vpred a 1 m hore. Skontrolujte, či má miesto dobré pokrytie WiFi signálom a potom spotrebič zapnite.

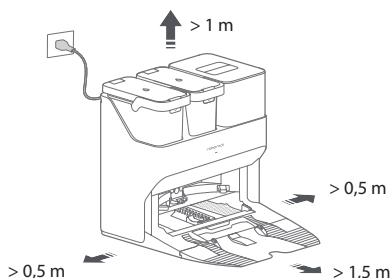

Poznámky:

- Ak napájací kábel visí zvislo k zemi, môže ho vysávač zachytiť, čo spôsobí posunutie alebo odpojenie dokovacej stanice.
- Indikátor dokovacej stanice svieti, keď je dokovacia stanica zapnutá a nesvieti, keď sa vysávač nabíja.
- Ak sa vyskytne chyba, indikátor dokovacej stanice sa rozsvieti červenou farbou.
- Dokovaciu stanicu položte na rovnú podlahu mimo oheň, teplo a vodu. Vyhybajte sa úzkym priestorom alebo miestam, kde by mohol vysávač ostať visieť vo vzduchu.
- Umiestnenie dokovacej stanice na mäkký povrch (koberec/rohož) môže spôsobiť, že sa dokovacia stanica nakloní a spôsobí problémy s dokovaním a odchodom.
- Chráňte dokovaciu stanicu pred priamym slnečným žiarením alebo pred čímkolvek, čo by mohlo blokovať maják umiestnenia dokovacej stanice; v opačnom prípade sa robot nemusí vrátiť do dokovacej stanice.
- Dokovaciu stanicu nepoužívajte bez zásobníka na čistú vodu, zásobníka na znečistenú vodu, vysokorychlostnej kefy na údržbu, nádoby na prach, vrecka na prach alebo vodného filtra.
- Dokovaciu stanicu udržiavajte podľa pokynov na údržbu. Dokovaciu stanicu nečistite mokrú handričkou ani utierkou.
- Všetky dokovacie stanice sú pred opustením továrne podrobené testom na vodnej báze. Je normálne, že vo vodnej ceste v dokovacej stanici zostáva malé množstvo vody.

Príprava na automatické vyprázdňovanie

1. Pri prvom automatickom vyprázdňovaní alebo ak sa dokovacia stanica nevyprázdnila dlhší čas, vyprázdnite nádobu na prach vysávača ručne a vyčistite prívod vzduchu od všetkých nečistôt, aby ste zaistili optimálny výkon.

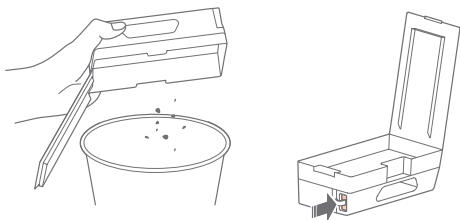

2. Odstráňte platničku zakrývajúcu prívod vzduchu na vysávači.

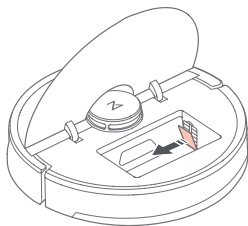

Poznámka: Táto platnička nie je súčasťou niektorých produktov. Pozrite si skutočný produkt.

Zapnutie napájania a nabíjanie

Stlačením a podržaním tlačidla  zapnete vysávač. Počkajte, kým indikátor napájania neprestane svietiť a potom umiestnite vysávač do dokovacej stanice, aby sa nabil. Vysávač je vybavený vysokovýkonnou lítium-iónovou dobíjateľnou batériou. Ak chcete zachovať výkon batérie, udržiavajte vysávač počas bežného používania nabitý.

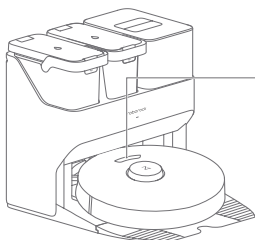

Farba indikátora napájania indikuje úroveň nabitia batérie.

- Biela: $\geq 20\%$
- Červená: $< 20\%$

Poznámka:

Vysávač sa nemusí zapnúť, keď je batéria takmer vybitá. V takom prípade pripojte vysávač k dokovacej stanici.

* Obrázky sú len ilustračné a nemusia presne zodpovedať produktu.

POKYNY PRE POUŽÍVANIE

Doplnenie zásobníka na vodu

Otvorte zásobník na čistú vodu. Naplňte vodou až po rysku Max. Zatvorte veko, zaistíte západku a vložte zásobník späť na miesto.

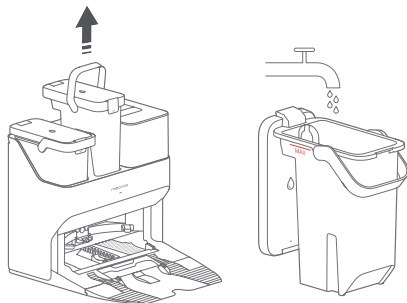

Poznámky:

- Aby ste predišli korózii alebo poškodeniu, používajte iba značkový čistiaci podlah Roberock v zásobníku na vodu.
- Aby ste predišli deformácii zásobníka na vodu, nedávajte do zásobníka horúcu vodu.
- Ak na zásobníku na vodu zostanú stopy vody, pred opätovnou inštaláciou ich utrite.

Automatické umývanie mopom

Počas upratovania vysávač automaticky určí, kedy sa má vrátiť do dokovacej stanice na umytie mopom a doplnenie zásobníka na vodu, aby sa maximalizoval výkon mopovania.

Poznámka: Aby mohol vysávač umývať mopom automaticky, po úplnom nabití ho spustite z dokovacej stanice. Počas čistenia dokovacou stanicou nehybte.

Ručne aktivované umývanie mopom

Počas upratovania stlačte ľubovoľné tlačidlo na pozastavenie, potom stlačte a podržte tlačidlo , aby ste vysávač poslali späť na umývanie mopom.

Automatické vyprázdňovanie

Automatické vyprázdňovanie sa spustí, keď sa vysávač po čistení vráti do dokovacej stanice.

Poznámky:

- Ak sa dokovacia stanica nevyprázdnila dlhší čas, vyprázdnite nádobu na prach vysávača ručne a vyčistite prívod vzduchu od všetkých nečistôt, aby ste zaistili optimálny výkon.
- V prípade potreby je možné v aplikácii vypnúť automatické vyprázdňovanie.

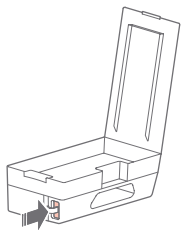

Manuálne aktivované vyprázdňovanie

Vyprázdnenie je možné spustiť manuálne stlačením tlačidla  počas nabíjania vysávača.

Poznámka: Vyhňte sa častému manuálnemu vyprázdňovaniu.

Zastavenie vyprázdňovania

Stlačením ľubovoľného tlačidla zastavíte vyprázdňovanie.

Nabíjanie

Po vyčistení sa vysávač automaticky vráti do dokovacej stanice, aby sa nabíj. Počas nabíjania vysávača bude indikátor napájania blikať.

Poznámka: Ak vysávač nenájde dokovaciu stanicu, automaticky sa vráti na svoje východiskové miesto. Umiestnite vysávač na dokovaciu stanicu manuálne, aby sa dobil.

POČETNOSŤ BEŽNEJ ÚDRŽBY

Ak chcete zabezpečiť optimálny výkon dokovacej stanice, pozrite si nasledujúcu tabuľku o bežnej údržbe:

Časti	Početnosť čistenia	Početnosť výmeny
Vodný filter	Vyčistíte podľa potreby	/
Zásobník na čistú vodu a zásobník na znečistenú vodu	Vyčistíte podľa potreby	/
Vysokorýchlostná kefka na údržbu	Vyčistíte podľa potreby	Každých 6-12 mesiacov
Jednorazové vrecko na prach	/	Každé 1-2 mesiace
Nabíjacie kontakty, maják polohy a povrch vysávača	Čistíte každý mesiac	/

Poznámka: Početnosť výmeny sa môže líšiť v závislosti od situácie. Ak dôjde k abnormálnemu opotrebovaniu, diely ihneď vymeňte.

BEŽNÁ ÚDRŽBA

Premiestnenie dokovacej stanice

Pred premiestnením dokovacej stanice vyberte zásobníky na vodu a nádoby na prach.

Jednou rukou uchopíte rukoväť na zadnej strane a vnútornú stranu vpredu, ako je znázornené na obrázku. Neuchopte základňu, pretože nie je určená na zdvíhanie.

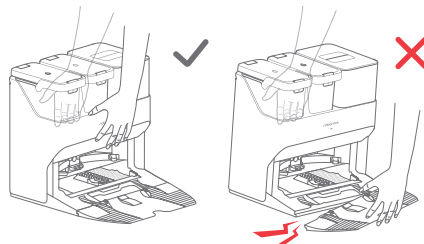

Zásobník na vodu

Podľa potreby vyčistíte zásobník na znečistenú vodu. Otvorte veko zásobníka na znečistenú vodu a vylejte špinavú vodu. Naplňte zásobník čistou vodou, zatvorte veko, uzamknite ho a pretrepte. Vylejte špinavú vodu. Zatvorte veko a potom ho znova nainštalujte.

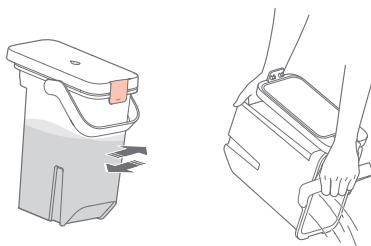

Oblasti nabíjajúcich kontaktov

Na utieranie nabíjajúcich kontaktov na dokovacej stanici použite mäkkú suchú handričku.

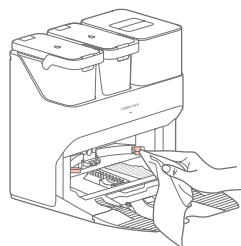

Vysokorychlostná kefka na údržbu

1. Zdvihnite západku vysokorychlostnej údržbovej kefky a vyberte kefku tak, ako je znázornené nižšie.

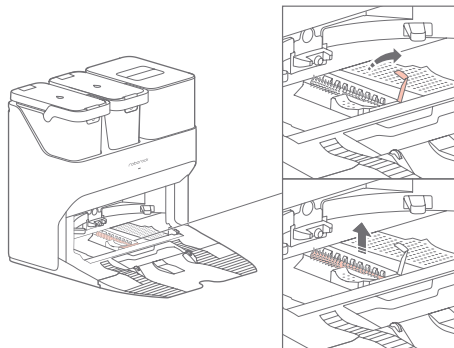

2. Odstráňte všetky zamotané predmety z vysokorychlostnej kefky na údržbu a opláchnite ju. Znova nainštalujte kefku a zaistite ju na svojom mieste.

Vodný filter

Očistite vodný filter a vyberte ho za účelom jeho umytia. Pomocou mäkkej, suchej handričky utrite čistiaci zásobník a potom znova nainštalujte filter. Zatlácte filter smerom nadol, kým nebudete počuť, ako zaklapne.

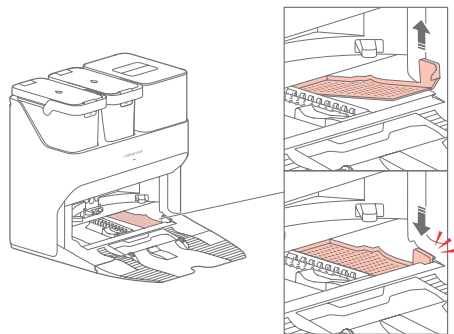

Výmena jednorazového vrečka na prach

Poznámka: Keď je jednorazové vrečko na prach plné, vymeňte ho.

1. Zdvihnite nádobu na prach.
2. Vyberte vrečko vertikálne, ako je znázornené.

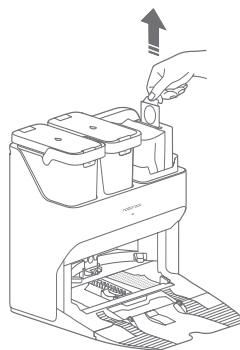

Poznámka: Potiahnutím rukoväti vrečka na prach a vybratím vrečka sa vrečko uzavrie, aby sa zabránilo úniku.

3. Zlikvidujte vrečko na prach.
4. Očistite okolie filtra suchou handričkou.

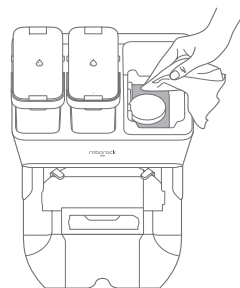

5. Vložte nové jednorazové vrečko na prach, ako je znázornené. Posúvajte, kým nedosiahne spodok štrbiny.

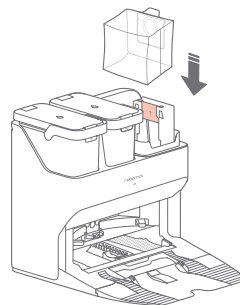

6. Opatrne nainštalujte nádobu na prach.

Poznámka: Pred vrátením vrchného krytu nádoby na prach vždy nainštalujte vrečko na prach, aby ste sa vyhli automatickému vyprázdneniu bez vrečka. V aplikácii môžete tiež vypnúť automatické vyprázdňovanie.

ČISTENIE VZDUCHOVÉHO POTRUBIA

Na čistenie vzduchového potrubia a zabránenie upchatiu postupujte podľa nasledujúcich krokov.

1. Vyberte zásobník na čistú vodu, zásobník na znečistenú vodu a nádobu na prach.

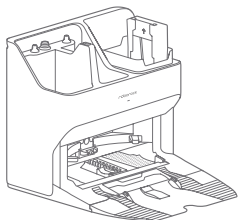

2. Vyberte vodný filter a utrite všetky stopy vody handričkou.

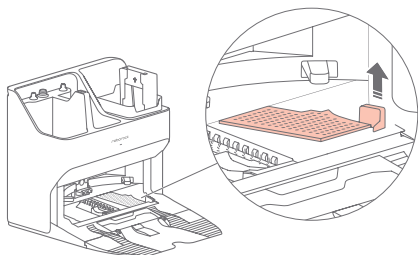

3. Opatrne položte dokovacia stanicu hore nohami na tvrdú podlahu pokrytú mäkkou utierkou.

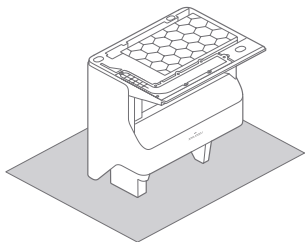

4. Odskrutkujte osem skrutiek a zložte kryt.

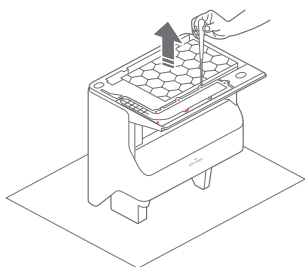

5. Utrite vzduchové potrubie a kryt potrubia suchou handričkou.

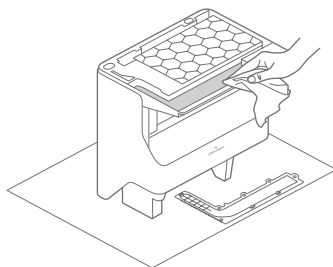

6. Znova nasadte kryt a priskrutkujte ho späť na svoje miesto.

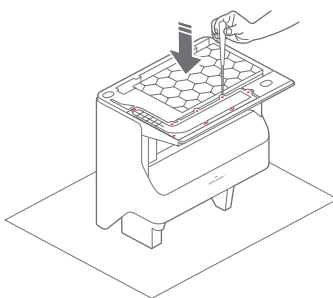

ZÁKLADNÉ PARAMETRE

Dokovacia stanica s vyprázdňovaním	
Názov	Dokovacia stanica s vyprázdňovaním
Model	EWFD01HRR, EWFD02HRR
Menovité vstupné napätie	220 - 240 V AC
Menovitá frekvencia	50 - 60 Hz
Menovitý vstup (Zhromažďovanie prachu)	5 A
Menovitý vstup (Nabíjanie)	0,5 A
Menovitý výstup	20 V DC 1,8 A
Nabíjacia batéria	14,4 V/5200 mAh lítium-iónová batéria

ODSTRÁNENIE MOŽNÝCH PROBLÉMOV

Chyba dokovacej stanice

Indikátor dokovacej stanice bude svietiť červenou farbou. Pri riešení problémov postupujte podľa hlasových pokynov vysávača a výziev v aplikácii.

Stav	Podmienky
Stavový LED indikátor svieti červenou farbou.	<ol style="list-style-type: none">1. Nádoba na prach alebo vrečko na prach nie je na svojom mieste. Skontrolujte a opravte inštaláciu.2. Chyba napätia. Skontrolujte, či miestne napätie spĺňa požiadavky uvedené na dokovacej stanici.3. Skontrolujte umiestnenie zásobníka na čistú vodu alebo ho podľa potreby doplňte.4. Skontrolujte umiestnenie zásobníka na znečistenú vodu alebo ho podľa potreby vyprázdnite.5. Skontrolujte, či je vodný filter správne nainštalovaný.
Znížený výkon vyprázdňovania alebo nezvyčajný hluk pri vyprázdňovaní.	<ol style="list-style-type: none">1. Nádoba na prach vysávača nebola nahradená nádobou na prach s automatickým vyprázdňovaním. Použite nádobu na prach s automatickým vyprázdňovaním.2. Platnička zakrývajúca prívod vzduchu nebola odstránená. Odstráňte túto platničku.3. Hlavná kefka alebo kryt hlavnej kefky nie sú správne nainštalované. Skontrolujte a opravte inštaláciu.4. Filter, vzduchové potrubie, sací otvor, prívod vzduchu alebo nádoba na prach je zablokovaná. Vyčistením odstráňte prekážky.
Hlasové upozornenie vysávača: Chyba 42. Zaseknutá kefka na údržbu. Vyčistite ju a odstráňte prekážky.	<ol style="list-style-type: none">1. Ak sa kefka zastaví na ľavej strane, môže byť zaseknutá. Odstráňte všetky zaseknuté predmety.2. Ak sa kefka zastaví na pravej strane, filter môže byť zablokovaný alebo nie je nainštalovaný na svojom mieste. Vyčistite a vykonajte inštaláciu správne.
Znížený umývací výkon mopom.	<ol style="list-style-type: none">1. Mop nie je správne pripevnený. Preinštalujte.2. Podlaha je znečistená. Pre lepšie čistenie zmeňte v aplikácii režim umývania mopom na „Hlboké“.
Automatické vyprázdňovanie nefunguje.	<ol style="list-style-type: none">1. Automatické vyprázdňovanie je vypnuté. Skontrolujte nastavenia v aplikácii.2. Nie je nainštalovaná nádoba na prach dokovacej stanice. Skontrolujte a nainštalujte.3. Automatické vyprázdňovanie sa nespustí, ak sa vysávač vráti do dokovacej stanice bez čistenia.4. Vysávač sa po návrate do dokovacej stanice v režime „Nerušit“ (DND) automaticky nevyprázdni. Upravte čistenie alebo trvanie režimu DND, alebo začinite vyprázdňovanie manuálne.
Mop nie je vypraný.	<ol style="list-style-type: none">1. Mop sa nebude umývať, ak sa nepoužíva.2. Vysávač sa nevráti do dokovacej stanice na stieranie mopom, ak sa nespustí z dokovacej stanice alebo ak sa na mape aplikácie nenájde žiadna dokovacia stanica.3. Skontrolujte umiestnenie zásobníka a podľa potreby ju doplňte alebo vyprázdnite.4. Skontrolujte, či je vodný filter správne nainštalovaný.

Ak problém pretrváva aj po použití odporúčaní v tabuľke vyššie, pošlite e-mail nášmu tímu popredajných služieb:
Podpora pre Európu: support@roborock-eu.com
Podpora pre Austráliu: service@roborock.com.au

VYHLÁSENIE O ZHODE EÚ

Spoločnosť Beijing Roborock Technology Co., Ltd., týmto vyhlasuje, že toto zariadenie je v súlade s platnými smernicami a európskymi normami a ich dodatkami. Úplné znenie vyhlásenia o zhode EÚ je k dispozícii na tejto internetovej adrese: <https://global.roborock.com/pages/compliance>

INFORMÁCIE O ZÁRUKU

Záručná doba závisí od zákonov krajiny, v ktorej sa výrobok predáva a za záruku zodpovedá predajca.

Záruka sa vzťahuje iba na chyby materiálu alebo vyhotovenia.

Záručné opravy smie vykonávať iba autorizované servisné stredisko. Pri reklamácii v rámci záruky je potrebné predložiť originálny doklad o zakúpení (s dátumom nákupu).

Záruka sa nevzťahuje na:

- Normálne opotrebenie.
- Nesprávne použitie, napr. preťaženie spotrebiča, použitie neschváleného príslušenstva, použitie sily.
- Škody spôsobené vonkajšími vplyvmi.
- Škody spôsobené nedodržaním návodu na obsluhu, napr. pripojenie k nevhodnému sieťovému napájaniu alebo nedodržanie pokynov na inštaláciu.
- Čiastočne alebo úplne rozobraté spotrebiče.

Informácie o likvidácii opotrebovaného elektrického zariadenia (súkromné domácnosti)



Tento symbol na produktoch a/alebo na priložených dokumentoch znamená, že sa pri likvidácii nesmú elektrické a elektronické zariadenia miešať so všeobecným domácim odpadom.

V záujme správneho obhospodarovania, obnovy a recyklácie odveďte, prosím, tieto produkty na určené zberné miesta, kde budú prijaté bez poplatku. V niektorých krajinách je možné tieto produkty vrátiť priamo miestnemu maloobchodu v prípade, ak si objednáte podobný nový výrobok.

Správna likvidácia týchto produktov pomôže ušetriť hodnotné zdroje a zabrániť možným negatívnym vplyvom na ľudské zdravie a prostredie, ktoré môžu inak vzniknúť v dôsledku nesprávneho zaobchádzania s odpadom. Bližšie informácie o najbližšom zbernom mieste získate na miestnom úrade.

V prípade nesprávnej likvidácie odpadu môžu byť uplatnené pokuty v súlade s platnou legislatívou.

Pre právnické osoby v Európskej únii

Ak potrebujete zlikvidovať opotrebované elektrické a elektronické zariadenia, bližšie informácie získate od svojho miestneho predajcu alebo dodávateľa.

Informácie o likvidácii v krajinách mimo Európskej únie

Tento symbol je platný len v Európskej únii. Ak si želáte zlikvidovať toto zariadenie, obráťte sa na miestny úrad alebo predajcu a poinformujte sa o správnom spôsobe likvidácie tohto typu odpadu.

OBSAH

BEZPEČNOSTNÍ INFORMACE	3
PŘEHLED SPOTŘEBIČE	4
INSTALACE	5
POKYNY PRO POUŽITÍ	6
BĚŽNÁ ÚDRŽBA	8
ZÁKLADNÍ PARAMETRY	10
Robot	10
Nabíjecí základna	10
CHYBY	11
ČASTO KLADENÉ OTÁZKY	12
BEZPEČNOSTNÍ INFORMACE	14
Omezení.....	14
BATERIE A NABÍJENÍ	14
SEZNAM JEDNOTLIVÝCH ČÁSTÍ	15
POPIS SPOTŘEBIČE	15
POPIS SPOTŘEBIČE	16
INSTALACE	17
Montáž	17
Umístění stanice	17
Příprava na automatické vyprazdňování	18
Zapnutí napájení a nabíjení.....	18
POKYNY PRO POUŽÍVÁNÍ	18
Doplnění zásobníku na vodu	18
Automatické mytí mopem	18
Ručně aktivované mytí mopem	18
Automatické vyprazdňování	18
Manuálně aktivované vyprazdňování.....	19
Zastavení vyprazdňování.....	19
Nabíjení.....	19
POČETNOST BĚŽNÉ ÚDRŽBY	19
BĚŽNÁ ÚDRŽBA	19
Přemístění dokovací stanice	19
Zásobník na vodu	19
Oblasti nabíjecích kontaktů.....	19
Vysokorychlostní kartáček na údržbu.....	20
Vodní filtr	20
Výměna jednorázového sáčku na prach	20
ČIŠTĚNÍ VZDUCHOVÉHO POTRUBÍ	21
ZÁKLADNÍ PARAMETRY	21
ODSTRANĚNÍ MOŽNÝCH PROBLÉMŮ	22
Chyba dokovací stanice	22
PROHLÁŠENÍ O SHODĚ EU	23
INFORMACE O ZÁRUCE	23

BEZPEČNOSTNÍ INFORMACE

OMEZENÍ

VAROVÁNÍ

- Pro účely nabíjení baterie používejte pouze odnímatelnou napájecí jednotku roborock CDZ11RR, CDZ12RR, AED01HRR, AED02HRR, EWFD01HRR nebo EWFD02HRR dodávanou s tímto výrobkem.
- Nepoužívejte tento výrobek na vyvýšených površích bez překážek, například na podlaze podkrovní, na otevřené terase nebo na horní straně nábytku.
- Abyste předešli zablokování produktu a předešli poškození ceností, před čištěním odstraňte z podlahy lehké předměty (například plastové sáčky) a křehké předměty (například vázy).
- Na výrobek neumísťujte žádné předměty (včetně dětí a domácích mazlíčků), ať už je nebo není v provozu.
- Před čištěním nebo údržbou výrobku musí být spotřebič vypnutý a zástrčka musí být vytažena z elektrické zásuvky.
- Při uskladnění spotřebiče jej před umístěním na chladné suché místo zcela nabijte a vypněte. Nabíjejte ji alespoň každé tři měsíce, abyste zabránili nadměrnému vybití baterie.
- Do blízkosti nasávací základny neumísťujte žádné předměty.
- Nevkládejte prsty do otvorů základny, abyste předešli možnému zranění.
- Neprovodujte výrobek v místnosti, kde spí malé dítě.
- Nepřeházejte výrobek pomocí nabíjecí základny nebo nádoby na prach.
- Ujistěte se, zda je vysavač kompatibilní se základnou, v opačném případě může vyprazdňování nebo nabíjení selhat.
- Nabíjecí základnu nepoužívejte ke sbírání kamínků, útržků papíru nebo jiných předmětů, které mohou zablokovat vzduchové potrubí. Pokud se vzduchové potrubí ucpe, okamžitě jej vyčistěte.
- Umístěte základnu na rovnou podlahu mimo dosah ohně, tepla a vody. Vyhněte se úzkým prostorům nebo místům, kde může být spotřebič zavěšen ve vzduchu.
- Na vysavač ani nabíjecí základnu neumísťujte žádné předměty (včetně dětí a domácích zvířat), ani je nezakrývejte žádnými předměty (včetně prachotěsného krytu), ať už je nebo není v provozu.
- Nevysávejte nic, co hoří nebo kouří, jako jsou cigarety, zápalky nebo horký popel.
- Nabíjecí základnu nepoužívejte ke shromažďování hořlavých nebo výbušných předmětů, jako jsou zapalovače, benzin a toner používané v tiskárnách nebo kopírákách.

Baterie a nabíjení

VAROVÁNÍ

- Vždy používejte správně uzemněnou zásuvku, abyste minimalizovali riziko úrazu elektrickým proudem. Pokud taková zásuvka není k dispozici, poraďte se s elektrikářem, aby ji zpřístupnil.
- Aby se předešlo nebezpečí způsobenému neúmyslným resetováním tepelné pojistky, tento spotřebič nesmí být napájen přes externí spínací zařízení, jako je například časovač, nebo připojen k okruhu, který je pravidelně zapínán a vypínán sítí.
- Ujistěte se, že napájecí napětí splňuje požadavky uvedené na nabíjecí základně.
- Používejte pouze napájecí kabel dodaný s produktem, abyste předešli možnému kouří, teplu nebo požáru.
- Nepoužívejte produkt s žádným jiným typem napájecího adaptéru, protože to může způsobit nebezpečí a ztrátu záruky.
- Pokud je nabíjecí základna umístěna v oblasti náchylné na bouři nebo s nestabilním napětím, proveďte ochranná opatření.
- Před uložením nabíjecí základny do úložného prostoru odpojte napájecí kabel.

Vysvětlení mezinárodních symbolů

- ~ – Symbol STRÍDAVÉHO PROUDU [symbol IEC 60417-5032 (2009-02)]
- ≡ – JEDNOMĚRNÉHO PROUDU [symbol IEC 60417-5031 (2009-02)]
- ⊕ – Symbol OCHRANNÉHO UZEMNĚNÍ [symbol IEC 60417-5019 (2009-02)]

A PŘEHLED SPOTŘEBIČE

A1 Robot (Pohled shora)



Napájení/Čištění

- Stiskněte a podržte pro zapnutí nebo vypnutí robota
- Stisknutím spustíte čištění

Stavový indikátor

- Bílý: Úroveň baterie $\geq 20\%$
- Červený: Úroveň baterie $< 20\%$
- Bliká: Nabíjení nebo spuštění
- Bliká červenou barvou: Chyba



— **Bodové čištění/Dětská pojistka**

- Stisknutím spustíte bodové čištění
- Stiskněte a podržte na 3 sekundy, čímž zapnete/vypnete dětskou pojistku



— **Základna**

- Stiskněte pro návrat do základny/zahájení vyprazdňování
- Stiskněte a podržte pro mytí mopem

Poznámka: Stiskněte jakékoli tlačítko k zastavení vysavače v průběhu čištění nebo návrat do základny.

A1-1 - Vertikální nárazník

A1-2 - Mikrofon

- Pro použití s videohovory

A1-3 - Stavový indikátor

- Bílý: Vysávání
- Modrý: Vysávání a stírání
- Oranžový: Upozornění
- Zelený: Návrat do základny/Nabíjení

A1-4 - Snímač stěny A1-5 - Nárazník

A1-6 - Nabíjecí kontakty

A1-7 - Reaktivní AI rozpoznávání překážek

A1-8 - LED indikátor naplnění

A2 Vysavač (Pohled zdola)

A2-1 - Snímače změny výšky

A2-2 - Snímač koberce

A2-3 - Všesměrové kolečko

A2-4 - Nabíjecí kontakty

A2-5 - Boční kartáček

A2-6 - Hlavní kolečko

A2-7 - Hlavní kartáček

A2-8 - Západky krytu hlavního kartáčku

A3 Vysavačbot (Otevřený horní kryt)

A3-1 - Indikátor WiFi

- Nesvíí: WiFi je vypnutá
- Bliká pomalu: Čeká na připojení
- Bliká rychle: Připojování
- Svítí: WiFi je připojena

A3-2 - Tlačítko resetování

A3-2 - Tlačítko resetování

A3-3 - Přívod vzduchu

A3-4 - Snímač LiDAR

A3-5 - Snímač stírání

A3-6 - Západka zásobníku na vodu

A3-7 - Tlačítko polohy

A3-8 - Zásobník na vodu

A3-9 - Modul VibraRise

A3-10 - Výstup vzduchu

A4 Nádoba na prach

A4-1 - Kryt filtru

A4-2 - Západka nádoby na prach

A4-3 - Západka krytu

A4-4 - Přívod vzduchu

A4-5 - Omyvatelný filtr

A5 Elektrický zásobník na vodu

A5-1 - Zátka

A5-2 - Vodní filtr

A5-3 - Západka zásobníku na vodu

A5-4 - Otvor na samodoplnění

A6 Držák mopové utěrky VibraRise

A6-1 - Vibrační modul

A6-2 - Otvor k připevnění mopové utěrky

A6-3 - Spona držáku mopové utěrky

A7 Mopová utěrka VibraRise

A7-1 - Podložky se suchým zipem

A8 Napájecí kabel

A9 Nabíjecí základna

A10 Jednorázový sáček na prach

A11 Plnicí základna

A11-1 - Rukojeť zásobníku na vodu

A11-2 - Zásobník na špinavou vodu

A11-3 - Samoplnicí otvor

A11-4 - Maják umístění nabíjecí základny

A11-5 - Nabíjecí kontakty

A11-6 - Umyvací proužek

A11-7 - Vysokorychlostní kartáček na údržbu

A11-8 - Západka údržbového kartáčku

A11-9 - Nádoba na prach

A11-10 - Víko zásobníku na vodu

A11-11 - Zásobník na čistou vodu

A11-12 - Západka zásobníku na vodu

A11-13 - Stavový indikátor

- Bliká: Vyprazdňování/mytí mopu
- Červený: Chyba nabíjecí základny
- Nesvíí: Nabíjení/vypnuté napájení

A11-14 - Vodní filtr

A11-15 - Spodek nabíjecí základny

A12 Uložení napájecího kabelu

A12-1 - Kabelové vývody

A12-2 - Napájecí port

A12-3 - Kabelový otvor

Poznámka: Napájecí kabel může vycházet z obou stran.

B INSTALACE

Důležité informace

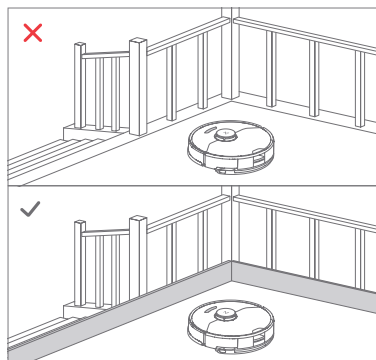
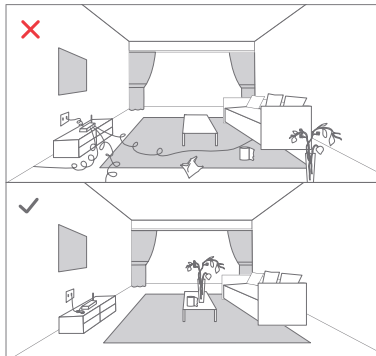

1. Uspořádejte kabely a uvolněné předměty ze země a přemístěte jakékoli nestabilní, křehké, cenné nebo nebezpečné předměty, abyste zabránili zranění osob nebo škodám na majetku v důsledku zamotání, úderu nebo zachycení předmětů robotem.
2. Pokud používáte tento vysavač na vyvýšeném místě, vždy používejte bezpečnou fyzickou bariéru, abyste zabránili náhodným pádům, které mohou mít za následek zranění osob nebo poškození majetku.

Poznámka: Při prvním použití vysavače jej sledujte po celé jeho trase čištění a dávejte pozor na velké překážky. Vysavač bude moci v budoucnu čistit sám.

B1 Umístění nabíjecí základny

B1-1 - Nabíjecí základnu umístěte na tvrdý a rovný povrch a odstraňte pěnu použitou k upevnění komponent vysokorychlostního údržbového kartáče při přepravě ve spodní části.

B1-2 - Připevněte základnu tak, že pevně zatlačíte na obě strany základny a poté zatlačíte spojovací část ve středu, dokud neuslyšíte kliknutí.

Poznámka: Před přemístěním základny vyjměte zásobník na vodu a nádobu na prach.

B1-3 - Připojte napájecí kabel k nabíjecí základně a veškerý odkrýтый kabel vložte do otvoru pro kabel.

B1-4 - Umístěte nabíjecí základnu na tvrdou a rovnou podlahu (dřevo/dlaždice/beton atd.), naplocho ke zdi. Ponechte alespoň 0,5 m volného prostoru na obou stranách, 1,5 m vpředu a 1 m nad. Ujistěte se, zda má místo dobré Wi-Fi připojení, abyste měli lepší zážitek z mobilní aplikace a poté ji zapněte.

B1-5 — Více než 0,5 m

B1-6 — Více než 1,5 m

B1-7 — Více než 1 m

Poznámky:

- Je-li napájecí kabel visle k zemi, může jej vysavač zachytit, což může vést k odpojení nabíjecí základny.
- Indikátor nabíjecí základny svítí, když je nabíjecí základna napájena elektrickou energií a zhasne tehdy, když se vysavač nabíjí.
- Pokud se vyskytne chyba, indikátor nabíjecí základny se změní na červenou barvu.
- Umístěte dok na rovnou podlahu mimo dosah ohně, tepla a vody.
Vyhňte se úzkým prostorům nebo místům, kde může být robot vysavač ve vzduchu.
- Umístění nabíjecí základny na měkký povrch (koberec/podložka) může způsobit převrácení nabíjecí základny a problémy s dokováním a odchodem.
- Chraňte nabíjecí základnu před přímým slunečním zářením nebo čímkoli, co by mohlo blokovat maják umístění nabíjecí základny; v opačném případě se vysavač nemusí vrátit do nabíjecí základny.
- Nabíjecí základnu nepoužívejte bez zásobníku na čistou vodu, zásobníku na špinavou vodu, vysokorychlostní kartáče na údržbu, nádoby na prach, sáčku na prach nebo vodního filtru.
- Nabíjecí základnu udržujte podle pokynů k údržbě. Nabíjecí základnu nečistěte mokrým hadříkem nebo utěrkou.
- Všechny nabíjecí základny jsou před opuštěním továrny podrobeny testům na vodní bázi. Je normální, že ve vodní cestě v nabíjecí základně zůstává malé množství vody.

B2 Zapnutí napájení a nabití vysavače

Stisknutím a podržením tlačítka  zapněte vysavač. Počkejte, dokud indikátor napájení nezhasne, a poté položte vysavač na nabíjecí základnu. Vysavač je vybaven vysoce výkonnou lithium-iontovou dobíjecí baterií. Chcete-li zachovat výkon baterie, udržujte vysavač nabitý.

Poznámka: Vysavač se nemusí zapnout, když je baterie téměř vybitá. V takovém případě připojte vysavač k nabíjecí základně.

B3 Stírání podlahy

Poznámka: Doporučuje se, aby všechny podlahy byly vysávány nejméně třikrát před první částí vytírání, aby se snížilo nadměrné hromadění nečistot na mopu.

B3-1—Nainstalujte VibraRise mopovou utěrku

Vložte mopovou utěrku VibraRise dovnitř podél otvoru pro připevnění a pevně ji přilepte na místo.

B3-2—Nainstalujte držák mopu

Posuňte držák dopředu pod zásobník na vodu. Cvaknutí znamená, že je zajištěn na svém místě.

B3-3— ⚠ VAROVÁNÍ

Riziko poranění. Nevkládejte prsty mezi držák mopu VibraRise a zásobník na vodu.

PŘIPOJENÍ K APLIKACI

Tento vysavač podporuje aplikaci Roborock nebo Xiaomi Home. Vyberte si tu, která nejlépe vyhovuje vašim potřebám.

1 Stáhněte si aplikaci

Možnost 1: Vyhledejte „Roborock“ v App Store nebo Google Play, nebo naskenujte níže uvedený QR kód a poté aplikaci stáhněte a nainstalujte.



Možnost 2: Vyhledejte „Xiaomi Home“ v App Store nebo Google Play, nebo naskenujte níže uvedený QR kód a poté aplikaci stáhněte a nainstalujte.



2 Obnovte Wi-Fi

1. Otevřete horní kryt a najděte indikátor Wi-Fi.
2. Stiskněte a podržte tlačítka a , dokud nezazní hlasové upozornění „Reset WiFi“. Resetování je dokončeno tehdy, když indikátor Wi-Fi bliká pomalu. Robot pak čeká na připojení.

Poznámky:

- Pokud se nedokážete připojit k robotovi z důvodu konfigurace routeru, zapomenutého hesla nebo jiného důvodu, reset Wi-Fi a přidejte vašeho robota jako nové zařízení.
- Po resetování Wi-Fi robot aktivuje svůj Wi-Fi hotspot a kameru ke konfiguraci sítě. Kamera se používá pro účely skenování QR kódu v aplikaci Roborock. Informace získané kamerou se neuloží ani nepřenesou na server. Po úspěšném připojení, nebo pokud se QR kód nenaskenuje do 5 minut, kamera se automaticky vypne.

3 Přidejte zařízení

Otevřete aplikaci Roborock, poklepejte na tlačítko „Search for device“, nebo otevřete aplikaci Xiaomi Home, poklepejte na „+“ v pravém horním rohu a přidejte zařízení podle pokynů.

Poznámky:

- Skutečný postup se může lišit v důsledku probíhajících aktualizací aplikací. Postupujte podle pokynů v aplikaci.
- Podporována je pouze 2,4 GHz Wi-Fi síť.
- Pokud robot čeká na připojení více než 1 hodinu, Wi-Fi se automaticky deaktivuje. Pokud se potřebujete znovu připojit, resetujte Wi-Fi dříve, než budete pokračovat.

POKyny PRO POUŽITÍ

Naplnění zásobníku na čistou vodu

Otevřete zásobník na čistou vodu. Naplňte vodu až po rysku MAX. Zavřete víko, zajistíte západku a vložte zásobník zpět na své místo.

Poznámky:

- Abyste předešli korozi nebo poškození, používejte pouze značkový čistič podlah Roborock v zásobníku na vodu.
- Abyste předešli deformaci zásobníku na vodu, nedávejte do zásobníku horkou vodu.
- Pokud na zásobníku na vodu zůstanou stopy vody, před opětovnou instalací je otřete.

Zapnutí/Vypnutí

Stisknutím a podržením tlačítka zapnete vysavač.

Indikátor napájení se rozsvítí a robot přejde do pohotovostního režimu. Stiskněte a podržte tlačítko pro vypnutí robota a ukončení aktuálního cyklu čištění.

Poznámka: Během nabíjení nelze robot vypnout.

Spuštění čištění

Stisknutím tlačítka spustíte čištění. Robot naplánuje svoji cestu čištění na základě snímání oblasti. Rozdělí každou místnost na čtverce, nejprve vyčistí okraje čtverce a poté vyplní zónu v klikatém vzoru. Potom se přesune na další čtverec, dokud nebude efektivně pokryta každá zóna v každé místnosti.

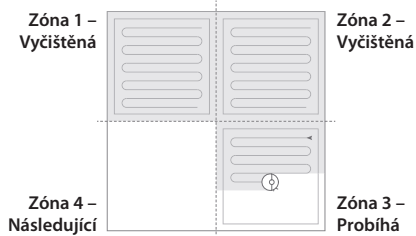

Poznámky:

- Aby mohl vysavač automaticky vysávat a vrátit se do nabíjecí základny, spusťte vysavač ze základny. Během čištění nehybejte s nabíjecí základnou.
- Pokud je baterie velmi slabá, čištění se nemůže spustit. Před opětovným vyčištěním nechte vysavač nabít.
- Pokud se čištění dokončí za méně než 10 minut, oblast se vyčistí dvakrát.
- Pokud je baterie téměř vybitá před dokončením čištění, vysavač provede obnovovací nabíjení před obnovením čištění z místa, kde bylo vypnuto.
- Když je držák mopové utěrky připevněný, vysavač jej při čištění koberce vtáhne. Můžete také nastavit koberec jako zónu „Nevstupovat“ v aplikaci, abyste se tomu vyhnuli.
- Před zahájením každého stírání se ujistěte, zda byla správně nainstalovaná mopová utěrka VibraRise.

Bodové čištění

Stisknutím tlačítka  spustíte bodové čištění. Plocha: Robot čistí čtvercovou plochu o rozměrech 1,5 m x 1,5 m vycentrovanou na sebe.

Poznámka: Po bodovém čištění se robot automaticky vrátí do výchozího bodu a přepne se do pohotovostního režimu.

Automatické mytí mopem

Během úklidu vysavač automaticky určí, kdy se má vrátit do nabíjecí základny na umytí mopem a doplnění zásobníku na vodu, aby se maximalizoval výkon stírání.

Poznámka: Aby mohl vysavač mýt mopem automaticky, po úplném nabití jej spusťte z nabíjecí základny. Během čištění nehybejte nabíjecí základnou.

Manuálně aktivované mytí mopem

Během úklidu stiskněte libovolné tlačítko pro pozastavení, poté stiskněte a podržte tlačítko , abyste vysavač poslali zpět na mytí mopem.

Automatické vyprazdňování

Automatické vyprazdňování se spustí, když se vysavač po čištění vrátí do nabíjecí základny.

Poznámky:

- Pokud se nabíjecí základna nevyprázdnila delší dobu, vyprázdněte nádobu na prach vysavače ručně a vyčistěte přívod vzduchu od všech nečistot, abyste zajistili optimální výkon.
- V případě potřeby lze v aplikaci vypnout automatické vyprazdňování.

Manuálně aktivované vyprazdňování



Vyprázdnění lze spustit manuálně stisknutím tlačítka  během nabíjení vysavače.

Poznámka: Vyhnete se častému manuálnímu vyprazdňování.

Zastavení vyprazdňování

Stisknutím libovolného tlačítka zastavíte vyprazdňování.

Pozastavení

Když vysavač provádí čištění, stisknutím kteréhokoli tlačítka jej pozastavíte, stisknutím tlačítka  pokračujete nebo stiskněte tlačítko  pro poslání vysavače zpět do základny.

Poznámka: Umístění pozastaveného vysavače na nabíjecí základnu ukončí současně čištění.

Režim spánku

Pokud je vysavač pozastaven na více než 10 minut, přejde do režimu spánku a jeho indikátor napájení bude pomalu blikat. Stisknutím libovolného tlačítka ho probudíte zpět.

Poznámky:

- Vysavač se nepřepne do režimu spánku, když se nabíjí.
- Pokud je vysavač v režimu spánku déle než 12 hodin, automaticky se vypne.

Režim „Nerušit“ (DND)

Režim DND je ve výchozím nastavení aktivován od 22:00 do 08:00. Lze to deaktivovat nebo přizpůsobit v aplikaci. Když je aktivován režim DND, robot nebude automaticky pokračovat v čištění, indikátor napájení ztmavne a hlasitost hlasových pokynů se sníží.

Dětská pojistka

Stisknutím a podržením tlačítka  zapnete/vypnete dětskou pojistku. Můžete si to nastavit také v aplikaci. Po aktivaci vysavač nebude reagovat na stisknutí tlačítek, když je v klidu. Když vysavač čistí nebo je v nabíjecí základně, stisknutím libovolného tlačítka ho zastavíte.

Nabíjení

Po dokončení se vysavač automaticky vrátí do nabíjecí základny.

Je-li pozastaven, stiskněte tlačítko  pro jeho odeslání do nabíjecí základny. Když se vysavač nabíjí, indikátor napájení bude pomalu blikat.

Poznámka: Nemůže-li vysavač najít nabíjecí základnu, vrátí se na poslední počáteční místo. Vysavač umístěte na nabíjecí základnu manuálně, aby se dobil.

Chyba

Pokud dojde k chybě, indikátor napájení rychle bliká červeně a zazní hlasové upozornění. Řešení naleznete v části „Chyby“.

Poznámky:

- Pokud zůstane vysavač v chybovém stavu déle než 10 minut, automaticky přejde do režimu spánku.
- Umístění vysavače na nabíjecí základnu v chybovém stavu zastaví aktuální čištění.

Resetování systému

Pokud vysavač nereaguje na stisknutí tlačítka nebo nelze vypnout, resetujte systém. Stiskněte tlačítko „Reset“ a vysavač se automaticky resetuje.

Poznámka: Po resetování systému se obnoví výrobní nastavení plánů čištění, Wi-Fi a dalších nastavení.

Obnovení výrobních nastavení

Pokud robot nefunguje po resetování systému, zapněte jej. Stiskněte a podržte tlačítko  současně se stisknutím tlačítka resetování, dokud neuslyšíte hlasovou výzvu „Obnovení počáteční verze“. Robot se poté obnoví na výrobní nastavení.

Funkce aplikace

Mapa čištění

- Správa více map
- Trasa vysávání a stírání v reálném čase
- Zobrazení koberců
- Zónování mapy
- Úprava mapy

Vlastní režimy čištění

- Naplánované
- Vybrané místnosti
- Zóna
- Zóny „Nevstupovat“ a neviditelné stěny
- Vlastní
- Zesílení při vysávání koberců

Přepínač režimu čištění

- Úrovně výkonu nasávání
- Úrovně intenzity stírání

Informace o robotovi

- Historie čištění
- Úroveň baterie
- Péče a údržba

Více funkcí

- Aktualizace firmwaru
- Videohovor

Poznámka: Dostupné pouze v aplikaci Roborock.

- Nastavení hlasitosti
- Volba jazyka
- Režim „Nerušit“
- Podpora hlasového asistenta

Poznámka: Funkce a podrobnosti aplikace se mohou mírně lišit v důsledku neustálého vývoje a aktualizací aplikace.

☺ BĚŽNÁ ÚDRŽBA

C1 Hlavní kartáček

* * Čistěte každé 2 týdny a vyměňujte každých 6-12 měsíců

C1-1 - Kryt hlavního kartáčku

C1-2 - Západky

C1-3 - Hlavní kartáček

C1-4 - Kryty hlavního kartáčku

C1-5 - Ložisko hlavního kartáčku

C1-6 - Otočte robota, stiskněte západku a sejměte kryt hlavního kartáče.

C1-7 - Vyměňte hlavní kartáček. Vyměňte a vyčistěte ložisko hlavního kartáčku.

C1-8 - Otočte uzávěry hlavního kartáčku v naznačeném směru odemknutí, abyste uzávěry odstranili.

C1-9 - Po odstranění zamotaných vlasů nebo nečistot na obou koncích hlavního kartáčku ho znovu nainstalujte a zatlačte na kryt hlavního kartáčku, aby zapadl na místo.

Poznámky:

- Hlavní kartáček by se měl otřít vlhkým hadříkem a nechat uschnout mimo dosah přímého slunečního záření.
- Na čištění hlavního kartáčku nepoužívejte žíravé čisticí prostředky ani dezinfekční prostředky.

C2 Boční kartáček

* Čistěte každý měsíc a vyměňujte každých 3-6 měsíců.

1. Odšroubujte šroub bočního kartáčku.
2. Vyměňte a vyčistěte boční kartáček. Znovu ji nainstalujte a dotáhněte šroub.

C3 Všesměrové kolečko

* Vyčistěte podle potřeby.

C3-1 - Pomocí malého šroubováku nebo podobného nástroje vypačte osu a demontujte kolečko.

Poznámka: Držák všesměrového kolečka nelze vyjmout.

C3-2 - Opláchněte kolo a osu, abyste odstranili všechny vlasy nebo nečistoty. Osušte a znovu připevněte kolečko tak, že jej pevně zatlačíte na místo.

C4 Hlavní kolečka

* Čistěte každý měsíc.

Měkkým suchým hadříkem otřete a vyčistěte hlavní kolečka.

C5 Nádoba na prach

* Čistěte každý týden a filtr vyměňujte každých 6-12 měsíců.

C5-1 - Otevřete horní kryt robota a vyjměte nádobu na prach.

C5-2 - Otevřete kryt nádoby na prach a vyjměte filtr a poté vysypte obsah nádoby na prach.

C5-3 - Naplňte nádobu čistou v a zavřete kryt. Jemně nádobou protřepejte a poté vylijte špinavou vodu.

Poznámka: Abyste zabránili ucpání, použijte pouze čerstvou vodu bez čisticí kapaliny.

C5-4 - Opakovaně propláchněte filtr a poklepaním odstraníte co nejvíce nečistot.

C6 Omyvatelný filtr

* Čistěte každé dva týdny a vyměňujte každých 6-12 měsíců.

C6-1 - Otevřete kryt filtru a vyjměte filtr.

C6-2 - Opakovaně opláchněte a poklepejte na rám filtru, abyste odstranili co nejvíce nečistot.

Poznámka: V případě potřeby použijte alternativní filtr.

C6-3 - Nechte filtr 24 hodin důkladně vyschnout a znovu jej nainstalujte.

C7 Zásobník na vodu

* Vyčistěte podle potřeby.

C7-1 - Otevřete zásobník na vodu a naplňte jej čistou vodou.

C7-2 - Zavřete zásobník na vodu a jemně jím zatřeste.

C7-3 - Vylijte špinavou vodu.

C8 Mopová utěrka VibraRise

* Vyčistěte ji po každém použití a vyměňujte každých 3-6 měsíců.

C8-1 - Vyjměte mopovou utěrku VibraRise z držáku mopové utěrky VibraRise. Vyčistěte mopovou utěrku VibraRise a osušte ji.

Poznámka: Znečištěná mopová utěrka VibraRise bude mít vliv na výkon stírání. Před použitím vyčistěte mopovou utěrku.

C9 Snímače robota

* Čistěte každý měsíc.

Použijte měkkou suchou tkaninu k otření a vyčištění všech snímačů, včetně:

C9-1 - Reaktivního AI rozpoznávání překážek

C9-2 - Snímače stěn

C9-3 - Snímače stírání podlahy

C9-4 - Snímače koberců

C9-5 - Snímačů změny výšky

C10 Nabíjecí kontaktní plochy

* Čistěte každý měsíc.

Pomocí měkkého suchého hadříku otřete nabíjecí kontakty na nabíjecí základně a robotovi.

Baterie

Robot je vybaven vysoce výkonnou lithium-iontovou dobíjecí baterií. Abyste udrželi výkon baterie, udržujte robota nabitého.

Poznámka: Necháte-li robota delší dobu bez používání, před uskladněním jej vypněte a nejméně jednou za tři měsíce jej nabijte, aby nedošlo k poškození baterie následkem nadměrného vybití.

C11 Přemístění základny

Před přemístěním nabíjecí základny vyjměte zásobník na vodu a nádoby na prach. Jednou rukou uchopte rukojeť na zadní straně a vnitřní část přední strany, jak je znázorněno. Neuchopte základnu, protože není určena ke zvedání.

C12 Zásobník na špinavou vodu

* Čistěte podle potřeby.

Podle potřeby vyčistěte zásobník na špinavou vodu. Otevřete víko zásobníku na špinavou vodu a vylijte špinavou vodu. Naplňte zásobník čistou vodou, zavřete víko, zajistěte jej a protřepejte. Vylijte špinavou vodu. Zavřete víko a poté jej znovu nainstalujte.

C13 Vysokorychlostní kartáček na údržbu

* Čistěte podle potřeby a vyměňujte každých 6-12 měsíců.

Zvedněte západku vysokorychlostního údržbového kartáčku a vyjměte kartáček, jak je znázorněno níže. Odstraňte všechny zamotané předměty z vysokorychlostního kartáčku na údržbu a opláchněte jej. Znovu nainstalujte kartáček a zajistěte jej na místě.

C14 Vodní filtr

* Čistěte každý měsíc.

Odemkněte vodní filtr a vyjměte za účelem umytí. Pomocí měkkého, suchého hadříku otřete zásobník na čistou vodu a poté znovu nainstalujte filtr. Zatlačte filtr dolů, dokud neuslyšíte, jak zaklapne.

C15 Nabíjecí kontaktní plochy

* Když je jednorázový sáček na prach plný, vyměňte jej.

C15-1 - Zvedněte nádobu na prach a vyjměte sáček visle, jak je znázorněno.

Poznámka: Popotazením rukojeti sáčku na prach a vyjmutím sáčku se sáček uzavře, aby se zabránilo úniku.

C15-2 - Vyhodte sáček na prach a vyčistěte okolí filtru suchým hadříkem.

C15-3 - Vložte nový jednorázový sáček na prach, jak je znázorněno. Posouvejte, dokud nedosáhne spodní částí otvoru a bezpečně nainstalujte nádobu na prach.

Poznámka: Před vrácením vrchního víka nádoby na prach vždy nainstalujte sáček na prach, abyste se vyhnuli automatickému vyprázdnění bez sáčku. V aplikaci můžete také vypnout automatické vyprázdňování.

C16 Čištění vzduchového potrubí

* Čistěte podle potřeby.

K čištění vzduchového potrubí a zabránění ucpání postupujte podle následujících kroků.

C16-1 - Vyjměte zásobník na čistou vodu, zásobník na špinavou vodu a nádobu na prach.

C16-2 - Vyjměte vodní filtr a otřete všechny stopy vody hadříkem.

C16-3 - Opatrně položte nabíjecí základnu vzhůru nohama na tvrdou podlahu pokrytou měkkým ručníkem.

C16-4 - Odšroubujte osm šroubů a sejměte kryt.

C16-5 - Otřete vzduchové potrubí a kryt potrubí suchým hadříkem.

C16-6 - Znova nasadte kryt a přišroubujte jej zpět na své místo.

ZÁKLADNÍ PARAMETRY

Robot

Model	S270RR
Baterie	14,4 V/5200 mAh lithium-iontová baterie
Hmotnost	Přibližně 4,7 kg
Jmenovitý vstup	20 V \approx 1,2 A
Čas nabíjení	< 6 hodin

Poznámka: Sériové číslo je uvedeno na štítku na spodní straně robota.

Nabíjecí základna

Název	Nabíjecí základna
Model	EWFD01HRR, EWFD02HRR
Jmenovité vstupní napětí	220-240 V AC
Jmenovitá frekvence	50-60 Hz
Jmenovitý vstup (Shromažďování prachu)	5 A
Jmenovitý vstup (Nabíjení)	0,5 A
Jmenovitý výstup	20 V DC 1,8 A
Nabíjecí baterie	14,4 V/5200 mAh lithium-iontová baterie

CHYBY

Pokud v průběhu čištění dojde k chybě, indikátor napájení začne rychle blikat červeně a zazní zvukový signál. Možnosti řešení naleznete v tabulce níže.

1. Po vyřešení kterékoli z následujících chyb přemístěte robota a znovu spusťte čištění.
2. Po jakýchkoli chybách snímače jej očistěte a zkuste to znovu.
3. Pokud má baterie neobvyklou teplotu, před použitím počkejte, až se vrátí do normálu.

Chyba 1: LiDAR maják nebo laser je blokován. Zkontrolujte překážku a zkuste to znovu.

Chyba 2: Nárazník je zaseknutý. Vyčistěte jej a lehkým poklepáním jej uvolněte.

Chyba 3: Kolečka jsou zaseknutá. Přesuňte robota na nové místo a restartujte jej.

Chyba 4: Chyba snímače změny výšky. Vyčistěte snímače změny výšky, přesuňte robota dál a restartujte jej.

Chyba 5: Hlavní kartáček je zamotaný. Vyčistěte hlavní kartáček a ložiska.

Chyba 6: Boční kartáček je zamotaný. Vyměňte a vyčistěte boční kartáček.

Chyba 7: Kolečka jsou zaseknutá. Přesuňte robota na nové místo a restartujte jej.

Chyba 8: Robot může být zaseknutý. Odstraňte všechny překážky kolem něj.

Chyba 9: Není nainstalována nádoba na prach. Nainstalujte nádobu na prach a filtr.

Chyba 12: Slabá baterie. Nabijte ji a zkuste to znovu.

Chyba 13: Chyba nabíjení. Vyčistěte nabíjecí kontakty a zkuste to znovu.

Chyba 14: Chyba baterie.

Chyba 15: Snímač stěny je znečištěný. Vyčistěte snímač stěny.

Chyba 16: Robot je nakloněný. Přesuňte jej na rovnou podlahu a restartujte.

Chyba 17: Chyba bočního kartáčku. Resetujte robota.

Chyba 18: Chyba ventilátoru. Resetujte robota.

Chyba 21: Vertikální nárazník je zatlačen. Přesuňte robota a zkuste to znovu.

Chyba 22: Chyba vyhledávače základny. Vyčistěte to a zkuste to znovu.

Chyba 23: Nepodařilo se vrátit do základny. Vyčistěte maják polohy základny a zkuste to znovu.

Chyba 27: Systém VibraRise je zaseknutý. Zkontrolujte, zda v něm nejsou překážky.

Chyba 28: Robot na koberci. Přesuňte robota na podlahu a zkuste to znovu.

Filtr je zablokovaný nebo mokrá. Vyčistěte, vysušte ho a zkuste to znovu.

Byla zaznamenána zóna „Nevstupovat“ nebo neviditelná stěna. Přetáhněte robota z této oblasti.

Nelze přejít přes koberec. Přesuňte robota po koberci a restartujte jej.

Vnitřní chyba. Resetujte robota.

Poznámka: Resetování systému může vyřešit některé problémy.

Pokud problém přetrvává i po použití doporučení v tabulce výše, pošlete e-mail našemu týmu poprodejních služeb:

Podpora pro Evropu: support@roborock-eu.com

Podpora pro Austrálii: service@roborock.com.au

ČASTO KLADENÉ OTÁZKY

Problém	Řešení
Nelze zapnout napájení.	<ul style="list-style-type: none">• Úroveň nabití baterie je nízká. Před použitím položte robot na nabíjecí základnu, aby se nabíl.• Teplota baterie je velmi nízká nebo příliš vysoká. Robota používejte jen v rozsahu 0 - 40 °C.
Nelze nabíjet.	<ul style="list-style-type: none">• Zkontrolujte, zda se rozsvítil indikátor napájení a zda jsou oba konce napájecího kabelu správně připojeno.• Pokud je kontakt slabý, očistěte kontaktní plochy nabíjecí základny a robota.
Pomalé nabíjení.	<ul style="list-style-type: none">• Pokud se zařízení používá při vysokých nebo nízkých teplotách, automaticky sníží rychlost nabíjení, aby se prodloužila životnost baterie.• Oblasti kontaktů nabíjení jsou znečištěné. Vyčistěte je suchou tkaninou.
Nedá se vrátit do nabíjecí základny.	<ul style="list-style-type: none">• V blízkosti nabíjecí základny je velmi mnoho překážek. Přesuňte ji na otevřené místo.• Robot je velmi daleko od nabíjecí základny. Umístěte ho blíže a zkuste to znovu.
Nestandardní chování.	<ul style="list-style-type: none">• Restartujte robota.
Hluk v průběhu čištění.	<ul style="list-style-type: none">• Hlavní kartáček, boční kartáček nebo hlavní kolečka se mohli zaseknout. Vypněte robota a vyčistěte je.• Systém VibraRise je nestandardní. Zkontrolujte zaseknuté předměty.
Nelze připojit k Wi-Fi síti.	<ul style="list-style-type: none">• Wi-Fi je vypnuté. Obnovte Wi-Fi a zkuste to znovu.• Signál Wi-Fi je slabý. Přesuňte robota do oblasti s dobrým Wi-Fi příjmem.• Neobvyklé připojení Wi-Fi. Obnovte Wi-Fi a stáhněte si nejnovější mobilní aplikaci a zkuste to znovu.• Aktuální robot Roborock není podporován. Najděte v aplikaci podporovaná modely.• Nedá se připojit k síti Wi-Fi. Při nastavení routeru se může vyskytnout chyba. Obráťte se na zákaznický servis společnosti Roborock.
Slabá čistící schopnost nebo vypadávající prach.	<ul style="list-style-type: none">• Nádoba na prach je plná a je třeba ji vyprázdnit.• Filtr je zablokovaný a je třeba jej vyčistit.• Hlavní kartáček je zaseknutý je třeba jej vyčistit.
Plánované čištění nefunguje.	<ul style="list-style-type: none">• Baterie je vybitá. Plánované čištění může začít pouze tehdy, je-li úroveň nabití baterie nad 20 %.
Dochází k napájení energií vždy, když je robot na nabíjecí základně?	<ul style="list-style-type: none">• Robot bude čerpat energii, pokud bude v základně, aby se udržel výkon baterie, ale spotřeba energie je minimální.
Musí se robot nabít nejméně 16 hodin při prvních třech použití?	<ul style="list-style-type: none">• Ne. Robot může být použit kdykoli po úplném nabití.
Během vytírání není žádná nebo dostatek vody.	<ul style="list-style-type: none">• Zkontrolujte, zda je zásobníku na vodu voda a pomocí mobilní aplikace nastavte intenzitu stírání nebo si prohlédněte návod pro úplné informace o způsobu správné instalace mopové utěrky a držáku mopové utěrky.
Po dobití se čištění neobnoví.	<ul style="list-style-type: none">• Ujistěte se, zda robot není v režimu DND. Režim DND zabrání automatickému vyčištění. Při čištění místa vyžadujícího úplné dobití, pokud byl robot manuálně umístěn na nabíjecí základně před automatickým nabíjením, nebude moci pokračovat v čištění.
Po bodovém čištění nebo po manuálním pohybu se robot nemůže vrátit k nabíjecí základně.	<ul style="list-style-type: none">• Po bodovém čištění nebo významné změně polohy robot znovu vygeneruje mapu. Pokud je nabíjecí základna velmi daleko, nemusí se dát vrátit na dobití a musí se umístit na nabíječku manuálně.
Robot náhle vynechal určité místo.	<ul style="list-style-type: none">• Snímač stěny nebo snímač změny výšky mohou být znečištěny. Vyčistěte je měkkou suchou tkaninou.
Naplnění zásobníku na vodu trvá dlouho.	<ul style="list-style-type: none">• Filtr může být zablokovaný a je třeba jej vyčistit.

Problém	Řešení
LED stavový indikátor na nabíjecí základně svítí trvale červenou barvou.	<ul style="list-style-type: none"> • Nádoba na prach nebo sáček na prach není na svém místě. Zkontrolujte a opravte instalaci. • Chyba napětí. Zkontrolujte, zda místní napětí splňuje požadavky uvedené na nabíjecí základně. • Zkontrolujte umístění zásobníku na čistou vodu nebo jej podle potřeby doplňte. • Zkontrolujte umístění zásobníku na špinavou vodu nebo jej podle potřeby vyprázdněte. • Zkontrolujte, zda je vodní filtr správně nainstalován.
Snížený výkon vyprazdňování nebo neobvyklý hluk při vyprazdňování.	<ul style="list-style-type: none"> • Hlavní kartáček nebo kryt hlavního kartáčku nejsou správně nainstalovány. Zkontrolujte a opravte instalaci. • Filtr, vzduchové potrubí, sací otvor, přívod vzduchu nebo nádoba na prach je zablokována. Vyčistěte je, abyste tak odstranili nečistoty.
Hlasové upozornění vysavače: Chyba 42. Zaseknutý kartáček na údržbu. Vyčistěte ji a odstraňte nečistoty.	<ul style="list-style-type: none"> • Pokud se kartáček zastaví na levé straně, může být zaseknutý. Odstraňte všechny zaseknuté předměty. • Pokud se kartáček zastaví na pravé straně, může být zablokovaný filtr nebo není nainstalovaný na svém místě. Vyčistěte jej a správně nainstalujte.
Snížený mycí výkon mopem.	<ul style="list-style-type: none"> • Mop není správně připevněn. Přeinstalujte jej. • Podlaha je znečištěná. Pro lepší čištění změňte v aplikaci režim mytí mopem na „Hluboké“.
Automatické vyprazdňování nefunguje.	<ul style="list-style-type: none"> • Automatické vyprazdňování je vypnuté. Zkontrolujte nastavení v aplikaci. • Není nainstalována nádoba na prach nabíjecí základny. Zkontrolujte a nainstalujte ji. • Automatické vyprazdňování se nespustí, pokud se vysavač vrátí do nabíjecí základny bez čištění. • Vysavač se po návratu do nabíjecí základny v režimu „Nerušit“ (DND) automaticky nevyprázdní. Upravte čištění nebo délku trvání DND, nebo spusťte vyprazdňování manuálně.
Mop není vyčištěný.	<ul style="list-style-type: none"> • Mop se nebude mýt, pokud se nepoužívá. • Robot se nevrátí do nabíjecí základny pro mytí mopem, pokud se nespustí z nabíjecí základny nebo pokud se na mapě aplikace nenajde žádná nabíjecí základna. • Zkontrolujte umístění zásobníku a podle potřeby jej doplňte nebo vyprázdněte. • Zkontrolujte, zda je vodní filtr správně nainstalován.

BEZPEČNOSTNÍ INFORMACE

Omezení

- Tento výrobek je určen pouze k čištění vnitřních podlah, nepoužívejte jej venku (například na terase s otevřeným koncem), na jiný povrch než je země (např. pohovka) nebo v jakémkoli obchodním nebo průmyslovém prostředí.
 - Před čištěním nebo údržbou výrobku musí být výrobek vypnutý a zástrčka musí být vytažena z elektrické zásuvky.
 - Neumísťujte žádné předměty do blízkosti sacího otvoru základny.
 - Nestrkujte prsty do štěrbin základny, abyste předešli možnému zranění.
 - Nepoužívejte výrobek v místnosti, kde spí kojeneček nebo malé dítě.
 - Nepřenášejte výrobek pomocí dokovací základny nebo popelnice.
 - Ujistěte se, zda je robot kompatibilní s nabíjecí základnou, jinak může dojít k selhání vyprazdňování nebo nabíjení.
 - Výrobek nepoužívejte k čištění tvrdých nebo ostrých předmětů (jako jsou odpady z dekorace, sklo a hřebíky).
 - Tento spotřebič není určen k použití osobami (včetně dětí) se sníženými fyzickými, smyslovými nebo mentálními schopnostmi nebo nedostatkem zkušeností a znalostí, pokud nejsou pod dozorem nebo nejsou obeznámeni s pokyny týkajícími se používání spotřebiče osobou odpovědnou za jejich bezpečnost. (CB)
 - Tento spotřebič mohou používat děti ve věku od 8 let a více a osoby se sníženými fyzickými, smyslovými nebo mentálními schopnostmi nebo nedostatkem zkušeností a vědomostí, pokud byly pod dozorem nebo byly poučeny o používání spotřebiče bezpečným způsobem a porozuměly nebezpečím zapojení. Děti si se spotřebičem nesmějí hrát. Čištění a uživatelskou údržbu nesmí provádět děti bez dozoru. (EU)
 - Děti by měly být pod dozorem, aby se zajistilo, že si se spotřebičem nehrají.
 - Nepoužívejte základnu pro vysávání kamenů, zbytků papíru nebo jiných předmětů, které by mohly zablokovat vzduchové potrubí. Je-li vzduchové potrubí zablokováno, ihned jej vyčistěte.
 - Nepoužívejte výrobek, je-li okolní teplota vyšší než 40 ° C, nižší než 4 ° C.
 - Základnu položte na rovnou podlahu mimo oheň, teplo a vodu. Vyhybte se úzkým prostorům nebo místům, kde by se mohl robot zavést ve vzduchu.
 - Na výrobek neumísťujte žádné předměty (včetně dětí a domácích mazlíčků), ať už je nebo není v provozu.
 - Nezachytávejte nic, co hoří nebo kouří, jako jsou cigarety, zápalky nebo horký popel.
 - Nepoužívejte základnu pro vysávání hořlavých nebo výbušných předmětů, jako jsou například zapalovače, benzin a toner používané v tiskárnách nebo kopírákách.
- Ⓢ OCHRANNÉ UZEMNĚNÍ

BATERIE A NABÍJENÍ

VAROVÁNÍ

- Vždy používejte správně uzemněnou zásuvku, abyste minimalizovali riziko úrazu elektrickým proudem. Pokud taková zásuvka není k dispozici, poraďte se s elektrikářem, aby ji zpřístupnil.
- Nenabíjejte nenabíjecí baterie.
- Aby se zabránilo riziku v důsledku neúmyslného opětovného zapnutí tepelné ochrany, nesmí se tento spotřebič napájet přes externí spínací zařízení, jako je např. časovač, ani připojovat k obvodu, který je pravidelně zapínán a vypínán.
- Zkontrolujte, zda napájecí napětí odpovídá požadavkům uvedeným na dokovací stanici.
- Používejte pouze napájecí kabel dodávaný s výrobkem, abyste zabránili možnému vzniku kouře, tepla nebo požáru.
- Nepoužívejte výrobek s žádným typem napájecího adaptéru, protože by to mohlo způsobit nebezpečí a ztratit platnost záruky.
- Nerozebírejte, neopravujte ani nepravujte baterii ani nabíjecí základnu.
- Nabíjecí kontakty neutírejte ani nečistěte mokrým hadříkem nebo mokřima rukama.
- Pokud je napájecí kabel poškozený, okamžitě jej přestaňte používat. Aby se předešlo nebezpečí, musí být vyměněn výrobcem, jeho servisním zástupcem nebo podobně kvalifikovanými osobami.
- Pokud je dokovací stanice umístěná v oblasti náchylné na bouře nebo s nestabilním napětím, přijměte ochranná opatření.
- Na přepravu se doporučuje použít originální balení.
- Před vložením dokovací stanice do balení odpojte napájecí kabel.

SEZNAM JEDNOTLIVÝCH ČÁSTÍ

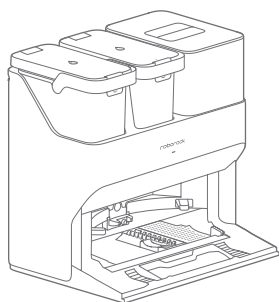

Dokovací stanice (Předinstalovaný
jednorázový sáček na prach)

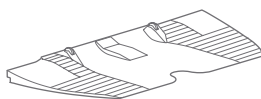

Dokovací základna

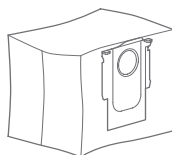

Jednorázový sáček na prach

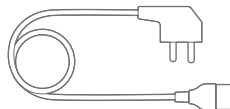

Napájecí kabel

POPIS SPOTŘEBIČE

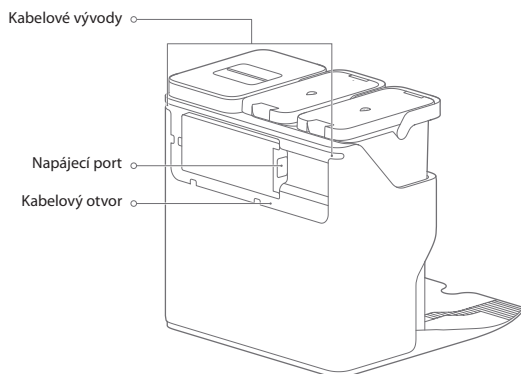

POPIS SPOTŘEBIČE

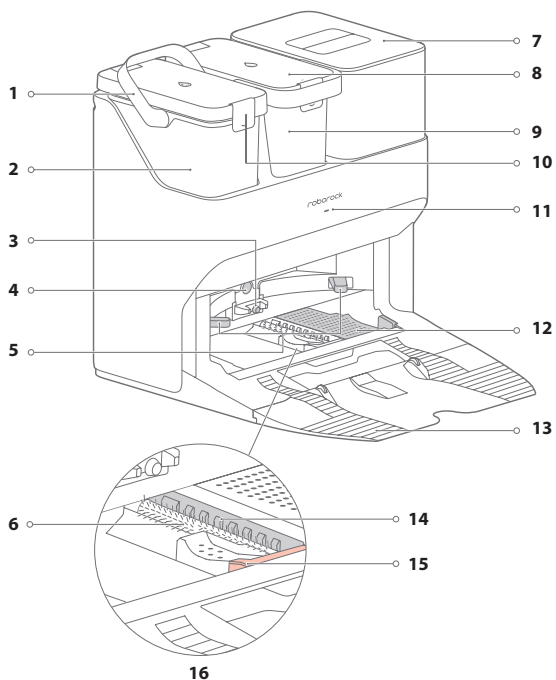

- 1 Rukojeť zásobníku na vodu
- 2 Zásobník na znečištěnou vodu
- 3 Samoplňací port
- 4 Maják umístění dokovací stanice
- 5 Nabíjecí kontakty
- 6 Vysokorychlostní kartáček na údržbu
- 7 Nádoba na prach
- 8 Víko zásobníku na vodu
- 9 Zásobník na čistou vodu
- 10 Západka zásobníku na vodu
- 11 Stavový indikátor
 - Bliká: Vyprazdňování/stírání mop
 - Červený: Chyba stanice
 - Nesvíí: Nabíjení/vypnutí napájení
- 12 Nabíjecí kontakty
- 13 Vodní filtr
- 14 Nabíjecí základna
- 15 Mycí proužek
- 16 Západka kartáčku na údržbu
- 17 Mycí modul

INSTALACE

Montáž

1. Umístěte dokovací stanici na tvrdou a rovnou podlahu a vyjměte pěnu použitou k upevnění komponent vysokorychlostního údržbového kartáčku při přepravě ve spodní části.

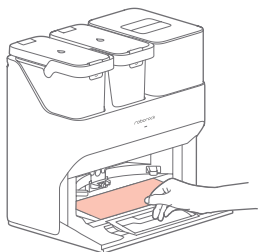

2. Připevněte základnu tak, že pevně zatlačíte na obě strany základny a poté zatlačíte spojovací část ve středu, dokud neuslyšíte kliknutí.

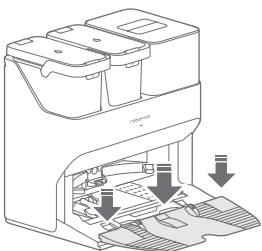

Poznámka: Před přemístěním stanice vyjměte zásobníky na vodu a nádobu na prach.

3. Připojte napájecí kabel k zadní části stanice a přebytečný kabel ponechte v úložném prostoru.

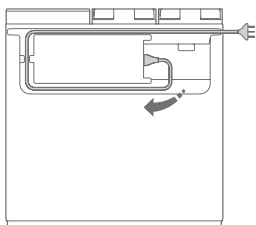

Poznámka: Napájecí kabel může vycházet z obou stran.

Umístění stanice

Dokovací stanici položte na tvrdou a rovnou podlahu (dřevo/dlaždice/beton atd.). Ponechejte alespoň 0,5 m volného prostoru na obou stranách, 1,5 m vpředu a 1 m nahore. Zkontrolujte, zda má místo dobré pokrytí WiFi signálem a poté spotřebič zapněte.

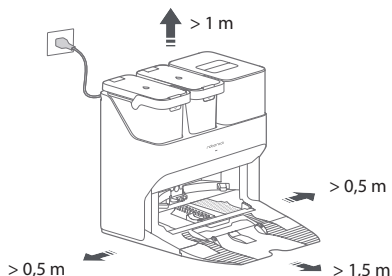

Poznámky:

- Pokud napájecí kabel visí svisle k zemi, může jej vysavač zachytit, což způsobí posunutí nebo odpojení dokovací stanice.
- Indikátor dokovací stanice svítí, když je dokovací stanice zapnutá a nesvítí, když se vysavač nabíjí.
- Pokud se vyskytne chyba, indikátor dokovací stanice se rozsvítí červeně.
- Dokovací stanici položte na rovnou podlahu mimo oheň, teplo a vodu. Vyhýbejte se úzkým prostorům nebo místům, kde by mohl vysavač zůstat viset ve vzduchu.
- Umístění dokovací stanice na měkký povrch (koberec/rohož) může způsobit, že se dokovací stanice nakloní a způsobí problémy s dokováním a odchodem.
- Chraňte dokovací stanici před přímým slunečním zářením nebo před čímkoli, co by mohlo blokovat maják umístění dokovací stanice; v opačném případě se robot nemusí vrátit do dokovací stanice.
- Dokovací stanici nepoužívejte bez zásobníku na čistou vodu, zásobníku na znečištěnou vodu, vysokorychlostního kartáčku na údržbu, nádoby na prach, sáčku na prach nebo vodního filtru.
- Dokovací stanici udržujte podle pokynů pro údržbu.
- Dokovací stanici nečistěte mokrým hadříkem ani utěrkou.
- Všechny dokovací stanice jsou před opuštěním továrny podrobeny testům na vodní bázi. Je normální, že ve vodní cestě v dokovací stanici zůstává malé množství vody.

Příprava na automatické vyprazdňování

1. Při prvním automatickém vyprazdňování, nebo pokud se dokovací stanice nevyprázdnila delší dobu, vyprázdněte nádobu na prach vysavače ručně a vyčistěte přívod vzduchu od všech nečistot, abyste zajistili optimální výkon.

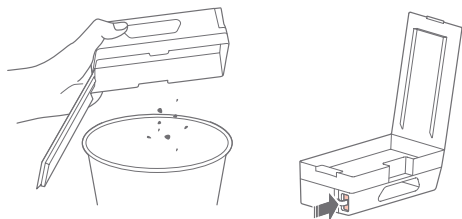

2. Odstraňte destičku zakrývající přívod vzduchu na vysavači.

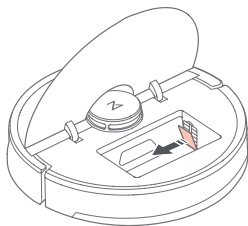

Poznámka: Tato destička není součástí některých produktů. Podívejte se na skutečný produkt.

Zapnutí napájení a nabíjení

Stisknutím a podržením tlačítka  zapnete vysavač. Počkejte, dokud indikátor napájení nepřestane svítit a potom umístěte vysavač do dokovací stanice, aby se nabíjel. Vysavač je vybaven vysoce výkonnou lithium-iontovou dobíjecí baterií. Chcete-li zachovat výkon baterie, udržujte vysavač během běžného používání nabitý.

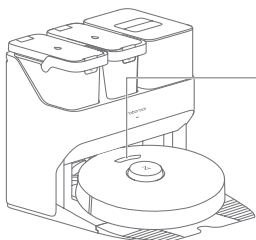

Barva indikátoru napájení indikuje úroveň nabití baterie.

- Bílá: $\geq 20\%$
- Červená: $< 20\%$

Poznámka:

Vysavač se nemusí zapnout, když je baterie téměř vybitá. V takovém případě připojte vysavač k dokovací stanici.

* Obrázky jsou pouze ilustrační a nemusí přesně odpovídat produktu.

POKyny PRO POUŽÍVÁNÍ

Doplnění zásobníku na vodu

Otevřete zásobník na čistou vodu. Naplňte vodou až po rysku Max. Zavřete víko, zajistěte západku a vložte zásobník zpět na místo.

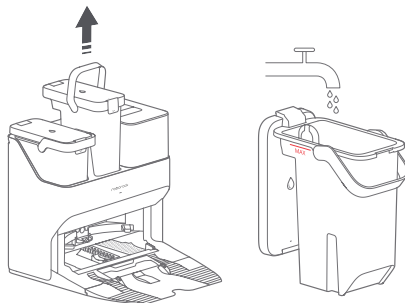

Poznámky:

- Abyste předešli korozi nebo poškození, používejte pouze značkový čistič podlah Roborock v zásobníku na vodu.
- Abyste předešli deformaci zásobníku na vodu, nedávejte do zásobníku horkou vodu.
- Pokud na zásobníku na vodu zůstanou stopy vody, před opětovnou instalací je otřete.

Automatické mytí mopem

Během úklidu vysavač automaticky určí, kdy se má vrátit do dokovací stanice k umytí mopem a doplnění zásobníku na vodu, aby se maximalizoval výkon mopování.

Poznámka: Aby mohl vysavač mýt mopem automaticky, po úplném nabití jej spusťte z dokovací stanice. Během čištění dokovací stanicí nehybejte.

Ručně aktivované mytí mopem

Během úklidu stiskněte libovolné tlačítko pro pozastavení, poté stiskněte a podržte tlačítko , abyste vysavač poslali zpět na mytí mopem.

Automatické vyprazdňování

Automatické vyprazdňování se spustí, když se vysavač po čištění vrátí do dokovací stanice.

Poznámky:

- Pokud se dokovací stanice nevyprázdnila delší dobu, vyprázdněte nádobu na prach vysavače ručně a vyčistěte přívod vzduchu od všech nečistot, abyste zajistili optimální výkon.
- V případě potřeby lze v aplikaci vypnout automatické vyprazdňování.

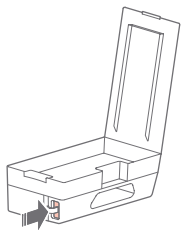

Manuálně aktivované vyprazdňování

Vyprázdnění lze spustit manuálně stisknutím tlačítka  během nabíjení vysavače.

Poznámka: Vyhnete se častému manuálnímu vyprazdňování.

Zastavení vyprazdňování

Stisknutím libovolného tlačítka zastavíte vyprazdňování.

Nabíjení

Po vyčištění se vysavač automaticky vrátí do dokovací stanice, aby se nabíjel. Během nabíjení vysavače bude indikátor napájení blikat.

Poznámka: Pokud vysavač nenajde dokovací stanici, automaticky se vrátí na své výchozí místo. Umístěte vysavač na dokovací stanici manuálně, aby se dobil.

BĚŽNÁ ÚDRŽBA

Přemístění dokovací stanice

Před přemístěním dokovací stanice vyjměte zásobníky na vodu a nádoby na prach.

Jednou rukou uchopte rukojeť na zadní straně a vnitřní stranu vpředu, jak je znázorněno na obrázku. Neuchopte základnu, protože není určena ke zvedání.

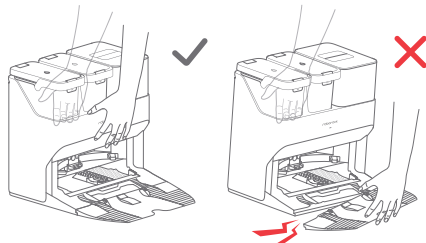

Zásobník na vodu

Podle potřeby vyčistěte zásobník na znečištěnou vodu. Otevřete víko zásobníku na znečištěnou vodu a vylijte špinavou vodu. Naplňte zásobník čistou vodou, zavřete víko, uzamkněte jej a protřepejte. Vylijte špinavou vodu. Zavřete víko a poté jej znovu nainstalujte.

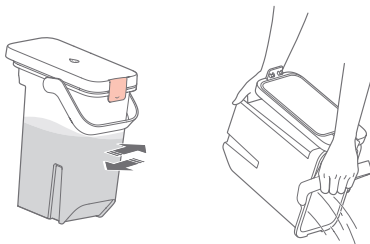

POČETNOST BĚŽNÉ ÚDRŽBY

Chcete-li zajistit optimální výkon dokovací stanice, podívejte se na následující tabulku o běžné údržbě:

Části	Početnost čištění	Početnost výměny
Vodní filtr	Vyčistěte podle potřeby	/
Zásobník na čistou vodu a zásobník na znečištěnou vodu	Vyčistěte podle potřeby	/
Vysokorychlostní kartáček na údržbu	Vyčistěte podle potřeby	Každých 6-12 měsíců
Jednorázový sáček na prach	/	Každé 1-2 měsíce
Nabíjecí kontakty, maják polohy a povrch vysavače	Čistěte každý měsíc	/

Oblasti nabíjecích kontaktů

Pro utírání nabíjecích kontaktů na dokovací stanici použijte měkký suchý hadřík.

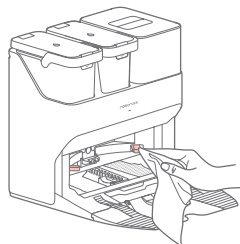

Poznámka: Četnost výměny se může lišit v závislosti na situaci. Dojde-li k abnormálnímu opotřebení, díly ihned vyměňte.

Vysokorychlostní kartáček na údržbu

1. Zvedněte západku vysokorychlostního údržbového kartáčku a vyjměte kartáček tak, jak je znázorněno níže.

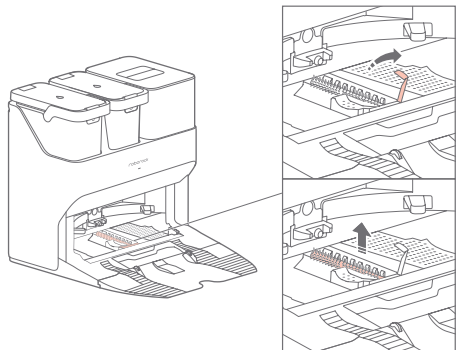

2. Odstraňte všechny zamotané předměty z vysokorychlostního kartáčku na údržbu a opláchněte jej. Znovu nainstalujte kartáček a zajistěte jej na svém místě.

Vodní filtr

Odjistěte vodní filtr a vyjměte jej za účelem jeho umytí. Pomocí měkkého, suchého hadříku otřete čisticí zásobník a poté znovu nainstalujte filtr. Zatlačte filtr směrem dolů, dokud neuslyšíte, jak zaklapne.

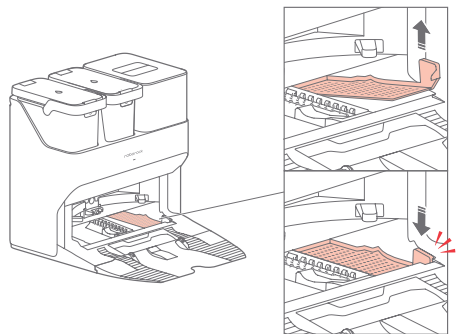

Výměna jednorázového sáčku na prach

Poznámka: Když je jednorázový sáček na prach plný, vyměňte jej.

1. Zvedněte nádobu na prach.
2. Vyjměte sáček vertikálně, jak je znázorněno.

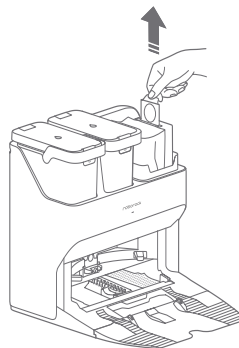

Poznámka: Popotazením rukojeti sáčku na prach a vyjmutím sáčku se sáček uzavře, aby se zabránilo úniku.

3. Zlikvidujte sáček na prach.
4. Očistěte okolí filtru suchým hadříkem.

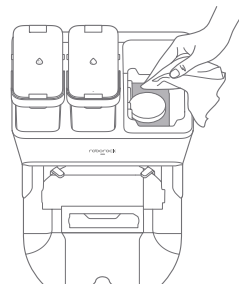

5. Vložte nový jednorázový sáček na prach, jako je znázorněno. Posouvajte, dokud nedosáhne spodku štěrbiny.

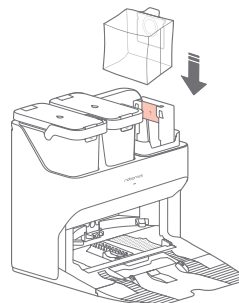

6. Opatrně nainstalujte nádobu na prach.

Poznámka: Před vrácením vrchního krytu nádoby na prach vždy nainstalujte sáček na prach, abyste se vyhnuli automatickému vyprázdnění bez sáčku. V aplikaci můžete také vypnout automatické vyprázdňování.

ČIŠTĚNÍ VZDUCHOVÉHO POTRUBÍ

Pro čištění vzduchového potrubí a zabránění ucpání postupujte podle následujících kroků.

1. Vyjměte zásobník na čistou vodu, zásobník na znečištěnou vodu a nádobu na prach.

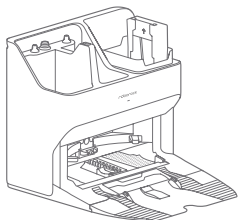

2. Vyjměte vodní filtr a otřete všechny stopy vody hadříkem.

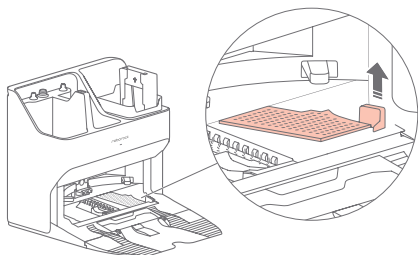

3. Opatrně položte dokovací stanici vzhůru nohama na tvrdou podlahu pokrytou měkkou utěrkou.

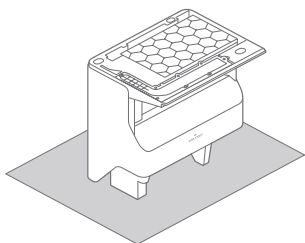

4. Odšroubujte osm šroubů a sejměte kryt.

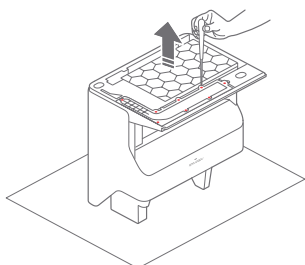

5. Utřete vzduchové potrubí a kryt potrubí suchým hadříkem.

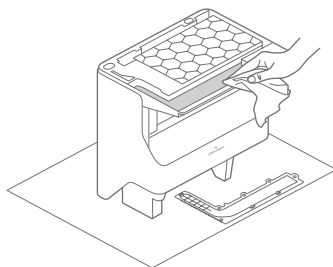

6. Znovu nasadte kryt a přišroubujte jej zpět na své místo.

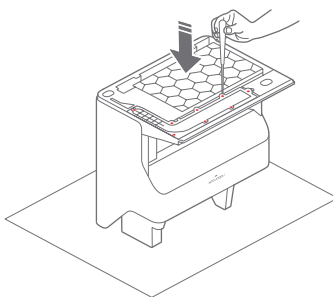

ZÁKLADNÍ PARAMETRY

Dokovací stanice s vyprazdňováním	
Název	Dokovací stanice s vyprazdňováním
Model	EWFD01HRR, EWFD02HRR
Jmenovitá vstupní napětí	220 - 240 V AC
Jmenovitá frekvence	50 - 60 Hz
Jmenovitý vstup (Shromažďování prachu)	5 A
Jmenovitý vstup (Nabíjení)	0,5 A
Jmenovitý výstup	20 V DC 1,8 A
Nabíjecí baterie	14,4 V/5200 mAh lithium-iontová baterie

ODSTRANĚNÍ MOŽNÝCH PROBLÉMŮ

Chyba dokovací stanice

Indikátor dokovací stanice bude svítit červeně. Při řešení problémů postupujte podle hlasových pokynů vysavače a výzev v aplikaci.

Stav	Podmínky
Stavový LED indikátor svítí červeně.	<ol style="list-style-type: none">1. Nádoba na prach nebo sáček na prach není na svém místě. Zkontrolujte a opravte instalaci.2. Chyba napětí. Zkontrolujte, zda místní napětí splňuje požadavky uvedeno na dokovací stanici.3. Zkontrolujte umístění zásobníku na čistou vodu nebo jej podle potřeby doplňte.4. Zkontrolujte umístění zásobníku na znečištěnou vodu nebo jej podle potřeby vyprázdňte.5. Zkontrolujte, zda je vodní filtr správně nainstalován.
Snížený výkon vyprazdňování nebo neobvyklý hluk při vyprazdňování.	<ol style="list-style-type: none">1. Nádoba na prach vysavače nebyla nahrazena nádobou na prach s automatickým vyprazdňováním. Použijte nádobu na prach s automatickým vyprazdňováním.2. Destička zakrývající přívod vzduchu nebyla odstraněna. Odstraňte tuto destičku.3. Hlavní kartáček nebo kryt hlavního kartáčku nejsou správně nainstalovány. Zkontrolujte a opravte instalaci.4. Filtr, vzduchové potrubí, sací otvor, přívod vzduchu nebo nádoba na prach je zablokována. Vyčištěním odstraňte překážky.
Hlasové upozornění vysavače: Chyba 42. Zaseknutý kartáček na údržbu. Vyčistěte ho a odstraňte překážky.	<ol style="list-style-type: none">1. Pokud se kartáček zastaví na levé straně, může být zaseknutý. Odstraňte všechny zaseknuté předměty.2. Pokud se kartáček zastaví na pravé straně, filtr může být zablokovaný nebo není nainstalován na svém místě. Vyčistěte a proveďte instalaci správně.
Snížený mycí výkon mopem.	<ol style="list-style-type: none">1. Mop není správně připevněn. Přeinstalujte.2. Podlaha je znečištěná. Pro lepší čištění změňte v aplikaci režim mytí mopem na „Hluboké“.
Automatické vyprazdňování nefunguje.	<ol style="list-style-type: none">1. Automatické vyprazdňování je vypnuto. Zkontrolujte nastavení v aplikaci.2. Není nainstalována nádoba na prach dokovací stanice. Zkontrolujte a nainstalujte.3. Automatické vyprazdňování se nespustí, pokud se vysavač vrátí do dokovací stanice bez čištění.4. Vysavač se po návratu do dokovací stanice v režimu „Nerušit“ (DND) automaticky nevyprázdní. Upravte čištění nebo trvání režimu DND, nebo začněte vyprazdňování manuálně.
Mop není vypraný.	<ol style="list-style-type: none">1. Mop se nebude mýt, pokud se nepoužívá.2. Vysavač se nevrátí do dokovací stanice pro stírání mopem, nespustí-li se z dokovací stanice nebo nenajde-li se na mapě aplikace žádná dokovací stanice.3. Zkontrolujte umístění zásobníku a podle potřeby ji doplňte nebo vyprázdňte.4. Zkontrolujte, zda je vodní filtr správně nainstalovaný.

Pokud problém přetrvává i po použití doporučení v tabulce výše, pošlete e-mail našemu týmu poprodejních služeb:

Podpora pro Evropu: support@roborock-eu.com

Podpora pro Austrálii: service@roborock.com.au

PROHLÁŠENÍ O SHODĚ EU

Společnost Beijing Roborock Technology Co., Ltd., tímto prohlašuje, že toto zařízení je v souladu s platnými směrnici a evropskými normami a jejich dodatky. Úplné znění EU prohlášení o shodě je k dispozici na této internetové adrese: <https://global.roborock.com/pages/compliance>

INFORMACE O ZÁRUCE

Záruční doba závisí na zákonech země, ve které se výrobek prodává a za záruku odpovídá prodejce. Záruka se vztahuje pouze na vady materiálu nebo provedení.

Záruční opravy smí provádět pouze autorizované servisní středisko. Při reklamaci v rámci záruky je třeba předložit originální doklad o zakoupení (s datem nákupu).

Záruka se nevztahuje na:

- Normální opotřebení.
- Nesprávné použití, např. přetížení spotřebiče, použití neschváleného příslušenství, použití síly.
- Škody způsobené vnějšími vlivy.
- Škody způsobené nedodržením návodu k obsluze; připojení k nevhodnému síťovému napájení nebo nedodržení pokynů k instalaci.
- Částečně nebo zcela rozebrané spotřebiče.

Informace o likvidaci opotřebovaného elektrického zařízení (domácnosti)



Tento symbol na produktech a/nebo na příložených dokumentech znamená, že se při likvidaci nesmí elektrická a elektronická zařízení míchat s obecným domácím odpadem.

V zájmu správného hospodaření, obnovy a recyklace odveďte prosím tyto produkty na určená sběrná místa, kde budou přijaty bez poplatku. V některých zemích je možné tyto produkty vrátit přímo místnímu maloobchodu v případě, pokud si objednáte podobný nový výrobek.

Správná likvidace těchto produktů pomůže ušetřit hodnotné zdroje a zabránit možným negativním dopadům na lidské zdraví a prostředí, které mohou jinak vzniknout v důsledku nesprávného zacházení s odpadem. Bližší informace o nejbližším sběrném místě získáte na místním úřadě.

Při nesprávné likvidaci odpadu mohou být uplatněny pokuty v souladu s platnou legislativou.

Pro právnické osoby v Evropské unii

Pokud potřebujete likvidovat elektrická a elektronická zařízení, bližší informace získáte od svého místního prodejce nebo dodavatele.

Informace o likvidaci v zemích mimo Evropskou unii

Tento symbol je platný jen v Evropské unii. Pokud si přejete zlikvidovat toto zařízení, obraťte se na místní úřad nebo prodejce a informujte se o správném způsobu likvidace tohoto typu odpadu.

Servisné stredisko pre SR:

SWISS spol. s r. o.
Pestovateľská 13 – areál OC Korzo 821 04 Bratislava
Tel. č.: 02/6720 2080
Fax č.: 02/6720 2081
servis@swisservice.sk

Servisní středisko pro ČR:

SWISS CZ s.r.o.
Pavlovická 272/18, 779 00 Olomouc Česká Republika
Tel. č.: +420 5816 94 000
Fax č.: +420 5816 94 001
olomouc@swisscz.cz

TARTALOM

OBSAH

BIZTONSÁGI TUDNIVALÓK	3
KORLÁTOZÁSOK.....	3
FIGYELMEZTETÉS.....	3
Akkumulátor és töltés.....	3
FIGYELEM.....	3
A nemzetközi szimbólumok magyarázata	3
KÉSZÜLÉK BEMUTATÁSA	4
TELEPÍTÉS	5
CSATLAKOZTATÁS AZ ALKALMAZÁSHOZ	6
HASZNÁLATI UTASÍTÁSOK	6
KARBANTARTÁS	8
ALAPVETŐ PARAMÉTEREK	10
Robot	10
Töltőbázis	10
HIBAEHÁRÍTÁS	11
GYAKORI KÉRDÉSEK	12
BIZTONSÁGI TUDNIVALÓK	14
Korlátozások.....	14
AKKUMULÁTOR ÉS TÖLTÉS.....	14
A KÉSZÜLÉK RÉSZEI	15
A KÉSZÜLÉK BEMUTATÁSA	15
TELEPÍTÉS	17
HASZNÁLATI UTASÍTÁS	18
A víztartály feltöltése.....	18
Automatikus felmosás mop törölővel	18
Kézi aktiválású felmosás	18
Automatikus ürités.....	18
Kézzel aktivált ürités.....	19
Ürités megszakítása.....	19
Töltés.....	19
A KARBANTARTÁS GYAKORISÁGA	19
SZOKÁSOS KARBANTARTÁS	19
A dokkolóállomás áthelyezése	19
Vízartály	19
Töltőérintkezők környéke.....	19
Nagysebességű karbantartó kefe.....	20
Vízszűrő.....	20
Az eldobható porzsák cseréje.....	20
A LÉGCSATORNA TISZTÍTÁSA	21
ALAPVETŐ PARAMÉTEREK	21
HIBAEHÁRÍTÁS	22
Dokkolóállomás-hiba.....	22
EU-MEGFELELŐSÉGI NYILATKOZAT	23
TUDNIVALÓK A GARANCIÁRÓL	23

BIZTONSÁGI TUDNIVALÓK

KORLÁTOZÁSOK

FIGYELMEZTETÉS

- Az akkumulátor töltéséhez csak a termékhez mellékelte levehető Roborock CDZ11RR, CDZ12RR, AED01HRR, AED02HRR, EWF01HRR vagy EWF02HRR tápegység használható.
- Ne használja ezt a terméket emelt szintű, akadálymentes felületeken, például a tetőtér padlóján, egy nyitott teraszon vagy egy bútor felületén.
- A termék elakadásának és értékes tárgyak sérülésének megelőzése miatt tisztítás előtt szedje fel a padlóról a könnyű (mint a műanyag zacskók) és törékeny (vázák) tárgyakat.
- Ne helyezzen semmit a készülékre (gyerekeket és háziállatokat sem), függetlenül attól, hogy használatban van-e.
- Tisztítás és karbantartás előtt mindig kapcsolja ki a terméket és húzza ki a csatlakozódugót az elektromos aljzattól. Ha a termék hosszabb ideig használaton kívül lesz, tölts fel teljesen, kapcsolja ki, majd tárolja egy hűvös és száraz helyen. Tölts fel a készüléket legalább minden három hónapban egyszer, hogy nem merüljön le túlzottan az akkumulátor.
- Ne helyezzen semmilyen tárgyakat a szívórész közelébe.
- Az esetleges sérülések elkerülése érdekében ne dugja be az ujjait a talp részébe.
- Ne használja a terméket olyan helyiségben, ahol csecsemő vagy kisgyermek alszik.
- Ne szállítsa át a terméket a töltőbázisnál vagy a portatálynál fogva.
- Győződjön meg róla, hogy a robot kompatibilis a töltőbázissal, különben a kiürítés vagy a töltés meghiúsulhat.
- Ne használja a töltőállványt kavicsok, papírdarabok vagy más olyan tárgyak felszedésére, amelyek elzárhatják a légvezetékét. Ha a légvezeték eltömődik, azonnal tisztítsa meg.
- Helyezze a töltőbázist sík padlóra, tűztől, hőtől és víztől távol. Kerülje a szűk helyeket vagy olyan helyeket, ahol a robot a levegőben lóghat.
Ne helyezzen semmit (gyerekeket és háziállatokat sem) a termékre, és ne takarja le semmilyen tárggyal (porvédővel sem), függetlenül attól, hogy használatban van-e.
- Ne szívjon fel égő vagy füstölgő tárgyakat, mint a cigaretta, gyufa vagy forró hamu.
Ne használja gyúlékony vagy robbanásveszélyes tárgyakat, például öngyújtót, benzint és a nyomtatókban vagy fénymásolóknak használatos festékanyagok porszívózására.

Akkumulátor és töltés

FIGYELEM

- Az áramütés veszélyének minimalizálása érdekében mindig megfelelően földelt hálózati aljzatot használjon. Ha egy ilyen aljzat nem áll rendelkezésre, forduljon egy villanyszerelőhöz, hogy szereljen fel egyet.
- A hővédelem véletlenszerű, ismételt bekapcsolásának elkerüléséhez a készüléket nem szabad külső kapcsolókészülékkel, például időzítővel működtetni, vagy rendszeresen be- és kikapcsolódó áramkörhöz csatlakoztatni.
- Ellenőrizze, hogy a tápfeszültség megfelel-e a töltőaljzaton feltüntetett követelményeknek.
- A füst, hő vagy tűz kockázatának csökkentése érdekében csak a termékhez mellékelte tápkábelt használja.
- Ne használja a terméket semmilyen típusú váltóáramú adapterrel, mert ez veszélyes lehet, és a garancia érvénytelenítéséhez vezethet.
- Ha a töltőbázis viharok vagy instabil feszültségnek kitett helyen van elhelyezve, megfelelő óvintézkedésekre van szükség.
- Húzza ki a tápkábelt a töltőállomás elcsomagolása előtt.

A nemzetközi szimbólumok magyarázata

~ – VÁLTAKOZÓ ÁRAM szimbóluma [IEC 60417-5032 (2009-02) szimbólum]

⎓ – EGYENÁRAM szimbóluma [IEC 60417-5031 (2009-02) szimbólum]

⚡ – VÉDŐFÖLDELÉS szimbóluma [IEC 60417-5019 (2009-02) szimbólum]

A KÉSZÜLÉK BEMUTATÁSA

A1 Robot (felülnézet)



Kapcsológomb/Tisztítás

- Nyomja meg és tartsa lenyomva a robot ki- vagy bekapcsolásához
- Nyomja meg a tisztításhoz

Állapotjelző

- Fehér: Akkumulátorszint $\geq 20\%$.
- Piros: Akkumulátorszint $< 20\%$
- Villog: Töltés vagy indítás
- Piros színnel villog: Hiba



— **Ponttisztítás/Gyerekzár**

- Nyomja meg a ponttisztításhoz
- Tartsa 3 másodpercig lenyomva a gyerekzár be/kikapcsolásához



— **Töltőbázis**

- Nyomja meg a visszatéréshez a bázisra/ürités elkezdéséhez
- Tartsa lenyomva felmosáshoz moppal

Megjegyzés: Nyomjon meg egy tetszőleges gombot tisztítás közben a robot leállításához vagy a bázisra való visszatéréshez.

A1-1 - Vertikális ütköző

A1-2 - Mikrofon

- Videóbeszélgetésekhez

A1-3 - Állapotjelző

- Fehér: Porszívózás
- Kék: Porszívózás és felmosás
- Narancssárga: Figyelmeztetés
- Zöld: Visszatérés a bázisra/Töltés

A1-4 – Falérzékelő

A1-5 - Ütköző

A1-6 - Töltőérintkezők

A1-7 - Reaktív AI akadályfelismerő

A1-8 - LED töltésjelző

A2 Porszívó (Felülnézet)

A2-1 – Magasságváltozás érzékelők

A2-2 - Szőnyegérzékelő

A2-3 – Körkörös kerék

A2-4 – Töltő érintkezők

A2-5 - Oldalkefe

A2-6 - Főkerék

A2-7 - Főkefe

A2-8 – Főkefe fedelének reteszei

A3 Robot (nyitott felső fedél)

A3-1 – WiFi jelző

- Nem világít: kikapcsolt WiFi
- Lassan villog: Várakozás a csatlakozásra
- Gyorsan villog: Csatlakozás
- Világít: WiFi csatlakozva

A3-2 – Rendszer-visszaállítás

A3-3 - Légbemenet

A3-4 – LiDAR érzékelő

A3-5 – Törlés érzékelő

A3-6 – Víztartály retesze

A3-7 – Pozíció gomb

A3-8 - Víztartály

A3-9 – VibraRise Modul

A3-10 - Légmikemnt

A4 Portartály

A4-1 - Szűrőkupak

A4-2 – Portartály retesze

A4-3 - Fedélretesz

A4-4 - Légbemenet

A4-5 – Mosható szűrő

A5 Elektromos víztartály

A5-1 - Kupak

A5-2 - Vízszűrő

A5-3 – Víztartály retesze

A5-4 – Nyílás öntöltéshez

A6 VibraRise törlőkendő-tartó

A6-1 - Rezgő modul

A6-2 - Törlőkendő csatoló nyílás

A6-3 - Törlőkendő-tartó rögzítő

A7 VibraRise törlőkendő

A7-1 - Tépőzáras alátétek

A8 Tápkábel

A9 Töltőbázis

A10 Eldobható porzsák

A11 Töltőalap

A11-1 – Vízartály fogantyúja

A11-2 – Piszkos víz-tartály

A11-3 – Öntöltő nyílás

A11-4 - Töltőbázis lokátor

A11-5 – Töltőérintkezők

A11-6 - Mosócsík

A11-7 - Nagysebességű karbantartó kefe

A11-8 - Karbantartó kefe retesze

A11-9 - Portartály

A11-10 – Vízartály fedél

A11-11 - Tiszta víz tartály

A11-12 - Vízartály retesze

A11-13 - Állapotjelző

- Villogás: ürités/ felmosó mop

- Piros: töltőbázis-hiba

- Nem világít: töltés/áramkimaradás

A11-14 - Vízszűrő

A11-15 – Töltőbázis alja

A11 Tápkábel tárolása

A12-1 - Kábelkivezetések

A12-2 - Tápcsatlakozó

A12-3 – Kábelnyílás

Megjegyzés: A tápkábel mindkét oldalon kijöhet a készülékből.

B TELEPÍTÉS

Fontos információk

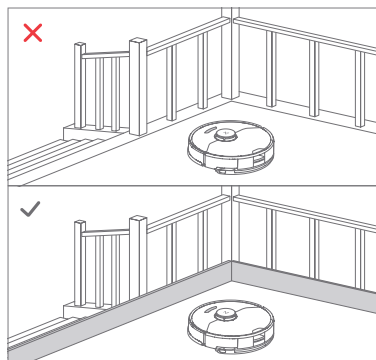
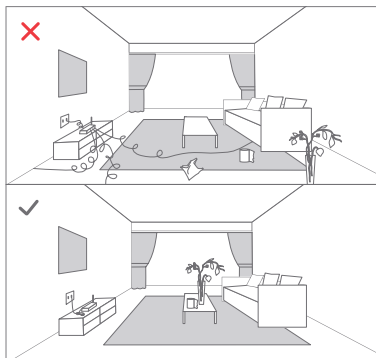

1. Szedje össze a vezetékeket és a padlón heverő tárgyakat és helyezzen át minden nem stabil, törékeny, értékes vagy veszélyes tárgyat a személyi sérülések és anyagi károk megakadályozásához a robot által okozott elakadás, ütés vagy felszívás következtében.
2. Emelt szintű helyen történő használatnál mindig gondoskodni kell egy biztonságos akadályról a robot leesésének meggátolásához, amely személyi sérülésekhez vagy anyagi károkhoz vezethet.

Megjegyzés: Az első használatnál figyelje a robotot az egész tisztítási felületen, és ügyeljen a nagyobb akadályokra. A továbbiakban a robot egyedül takaríthat majd.

B1 A töltőbázis elhelyezése

B1-1 - Helyezze a töltőállomást kemény és sík padlóra, és távolítsa el alul a szállításhoz használt, a nagysebességű karbantartó kefe alkatrészeinek rögzítésére szolgáló habszivacsot.

B1-2 - Rögzítse a bázist úgy, hogy erősen megnyomja mindkét oldalát, majd nyomja le a középső csatlakozó részt, amíg kattanás lesz hallható.

Megjegyzés: A bázis mozgatása előtt távolítsa el a víztartályokat és a portartályt.

B1-3 - Csatlakoztassa a tápkábelt a töltőbázis hátuljához, és hagyja a felesleges kábelt a tárolórekeszben.

B1-4 - Helyezze a töltőállomást kemény, sík padlóra (fa/csempé/beton stb.). Mindkét oldalon legalább 0,5 m, elől 1,5 m, felül pedig 1 m távolságot kell hagyni. Ellenőrizze, hogy a helyszín jó WiFi lefedettséggel rendelkezik-e, majd kapcsolja be a készüléket.

B1-5 — > 0,5 m

B1-6 — > 1,5 m

B1-7 — > 1 m

Megjegyzések:

- Ha a tápkábel függőlegesen lóg a földre, a porszívó elkaphatja azt, ami a töltőbázis elmozdulását vagy leválását okozhatja.
- A töltőbázis jelzőfénye világít, ha a töltőbázis be van kapcsolva, és nem világít, ha a porszívó töltődik.
- Hiba esetén a töltőbázis-jelző pirosan világít.
- Helyezze a töltőbázist tűztől, hőtől és víztől távol eső, sima padlóra. Kerülje a szűk helyiségeket vagy olyan helyeket, ahol a porszívó a levegőben lóghat.
- Ha a töltőbázist puha felületre (szőnyegre/ alátétre) helyezi, a töltőbázis megdőlhét, és ez dokkolási és lecsatlakozási problémákat okozhat.
- Védje a töltőbázist a közvetlen napfénytől vagy bármítől, ami blokkolhatja a töltőbázis lokátorát; ellenkező esetben a robot talán nem tud visszatérni a töltőbázisra.
- Ne használja a töltőbázist a tiszta víz tartály, szennyvíz tartály, nagysebességű karbantartó kefe, portartály, porzsák vagy vízszűrő nélkül.
- A töltőbázist a karbantartási utasításoknak megfelelően kell ápolni. Ne tisztítsa a töltőbázist nedves ruhával vagy törölkendővel.
- Minden töltőbázist vízbázisú tesztelésnek vetnek alá, mielőtt elhagyja a gyárat. Előfordulhat, hogy kevés víz marad a töltőbázis vízvezetékében.

B2 Bekapcsolás és a porszívó töltése

A bekapcsoláshoz tartsa lenyomva a  gombot. Várja meg, amíg a tápellátás-jelző kialszik, majd helyezze a porszívót a töltőbázisra a töltéshez. A porszívóban nagyteljesítményű lítium-ion akkumulátor van. Az akkumulátor teljesítményének megőrzése érdekében a porszívót normál használatnál tartsa feltöltve.

Megjegyzés: A robot esetleg nem kapcsol be, ha az akkumulátor majdnem teljesen lemerült. Ebben az esetben csatlakoztassa a robotot a töltőbázishoz.

B3 Padlótörles

Megjegyzés: Ajánlott az egész padlófelületet legalább háromszor felporszívózni az első feltörles előtt a törölkendő erős szennyeződésének megelőzéséhez.

B3-1—Helyezze fel a VibraRise törölkendőt

Helyezze be a VibraRise Mop törölkendőt a rögzítőnyílás mentén, és ragassza szilárdan a helyére.

B3-2—Szerelje fel a VibraRise mop-tartót

Csúsztassa előre a tartót a víztartály alá. A kattanás jelzi, hogy a helyére rögzült.

B3-3—⚠ FIGYELEM

Sérülésveszély. Ne dugja be az ujjait a VibraRise mop-tartó és a víztartály közé.

CSATLAKOZTATÁS AZ ALKALMAZÁSHOZ

A robot a Roborock vagy a Xiaomi Home technológiát támogatja. Válassza ki az igényeinek megfelelőt.

1 Töltse le az alkalmazást



1. opció: Keresse meg a „Roborock“-ot az App Store-ban vagy Google Play-ben, vagy olvassa be a lenti QR kódot az alkalmazás letöltéséhez és telepítéséhez.



2. opció: Keresse meg a „Xiaomi home“-ot az App Store-ban vagy Google Play-ben, vagy olvassa be a lenti QR kódot az alkalmazás letöltéséhez és telepítéséhez.



2 WiFi visszaállítás

- Nyissa ki a fedőlapot, keresse meg a WiFi jelzőt.
- Tartsa lenyomva a  és  gombot, amíg elhangzik a „Reset WiFi” hangjelzés. A visszaállítás befejeződött, ha a WiFi jelzőfény lassan villog. A robot csatlakozásra készen áll.

Megjegyzés:

- Ha a router konfigurációja, elfelejtett jelszó vagy egyéb ok miatt nem tud csatlakozni a robothoz, állítsa vissza a WiFi-t, és adja hozzá robotot új eszközként.
- A WiFi visszaállítás után a robot aktiválja a WiFi hotspotot és a kamerát a hálózat konfigurálásához. A kamera QR-kódok beolvasására használatos Roborock alkalmazásban. A kamera által gyűjtött információk nincsenek elmentve vagy továbbítva a szerverre. Sikeres csatlakozásnál, vagy ha a QR-kód 5 perc alatt nincs beolvasva, a kamera automatikusan kikapcsol.

3 Eszköz hozzáadása

Nyissa meg a Roborock alkalmazást, koppintson az „Search for Device”-ra, vagy nyissa meg a Xiaomi Home alkalmazást, koppintson a „+”-ra a jobb felső sarokban, és adja hozzá az eszközt az utasításoknak megfelelően.

Megjegyzések:

- A tényleges eljárás a folyamatban lévő alkalmazás-frissítések miatt eltérő lehet. Kövesse az alkalmazás utasításait.
- Csak a 2,4 GHz-es Wi-Fi hálózat támogatott.
- Ha a robot 1 óránál tovább vár a kapcsolatra, a WiFi automatikusan kikapcsol. Ha újra kell csatlakozni, a folytatás előtt állítsa vissza a WiFi-t.

HASZNÁLATI UTASÍTÁSOK



A tiszta víz tartályának feltöltése

Nyissa ki a tiszta víz tartályát. Töltse fel a vizet a MAX vízéig. Zárja le a fedelet, rögzítse a rezeszt, és helyezze vissza a tartályt a helyére.

Megjegyzések:

- A korrózió és sérülések elkerüléséhez mindig Roborock márkájú padlótisztítószert használjon a víztartályban.
- A víztartály deformálódásának elkerülése érdekében ne tegyen forró vizet a víztartályba.
- Ha víznyomok maradnak a tartályon, törölje le azokat a készülék visszahelyezése előtt

Bekapcsolás/Kikapcsolás

A robot bekapcsolásához tartsa lenyomva a gombot . A tápellátás-jelző kigyullad, és a robot készenléti módba lép. Tartsa lenyomva a gombot  a robot kikapcsolásához és az aktuális tisztító ciklus befejezéséhez.

Megjegyzés: A robot nem kapcsolható ki töltés közben.

A tisztítás elkezdése

Nyomja meg a  gombot a tisztítás megkezdéséhez. A robot megtervezi a tisztítási útvonalat a terület letapogatásával. Négyzetekre osztja az összes helyiséget. Először megtisztítja a négyzet széleit, majd egy Z alakú tisztítási útvonalat követ a zónában. Ezután a következő négyzetre lép, amíg minden helyiség minden zónáját hatékonyan le nem fedi.

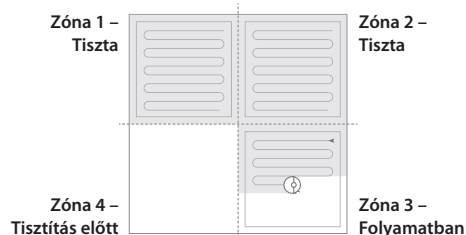

Megjegyzések:

- Engedje el a robotot a töltőbázisról, hogy az automatikusan porszívózzon és a visszatérjen a bázisra. Tisztítás közben ne mozgassa a bázist.
- A robot nem kezd tisztítani, ha az akkumulátorszint túl alacsony. Töltse fel a tisztítás újrakezdése előtt.
- Ha egy takarítási feladat 10 percnél rövidebb ideig tart, a robot másodszor is megismétli a tisztítást.
- Ha az akkumulátor lemerül a tisztítás befejezése előtt, a robot visszatér a töltéshez a bázisra, majd ott folytatja a takarítást, ahol azt abbahagyta.
- Ha a mop-tartó fel van erősítve, a porszívó a szőnyeg tisztításakor behúzza azt. Ennek elkerülése érdekében a szőnyeget „Belépni tilos” zónaként is beállíthatja az alkalmazásban.
- Minden feltöltés előtt ellenőrizze, jól van-e felszerelve a VibraRise mop törlőkendő.

Ponttisztítás

A  gomb megnyomása elindítja a ponttisztítást. Terület: A robot egy 1,5m x 1,5m méretű négyzetet tisztít meg középről.

Megjegyzés: ponttisztítás után a robot automatikusan visszatér középre a kiinduló pontra és készenléti módra kapcsol.

Automatikus felmosás

Takarításnál a robot automatikusan meghatározza, mikor kell visszatérnie a töltőbázisra felmosáshoz és a víztartály feltöltéséhez, hogy maximalizálja a felmosási teljesítményt.

Megjegyzés: Hogy a robot automatikusan felmosson, indítsa el a bázisról teljes feltöltés után. Tisztítás alatt ne mozgassa a bázist.

Kézi aktiválású felmosás

A takarítás során bármelyik gomb megnyomásával szünetet tarthat, majd tartsa lenyomva a , gombot, hogy a porszívó visszatérjen a felmosáshoz.

Automatikus ürités

Az automatikus ürités elindul, amikor a készülék takarítás után visszatér a töltőállomásra.

Megjegyzések:

- Ha a töltőállomás hosszabb ideig nem ürit ki, az optimális teljesítményhez üritse ki kézzel a porszívó portartályát, és tisztítsa meg a légbevezető nyílást a szennyeződésektől.
- Szükség esetén az automatikus ürités kikapcsolható az alkalmazásban.

Kézzel aktivált ürités



Az üritést kézzel is aktiválni lehet töltés közben a  gomb megnyomásával.

Megjegyzés: Kerülje a gyakori kézi üritést.

Ürités megszakítása

Egy tetszőleges gomb megnyomása megszakítja az üritést.

Leállítás

Amíg a robot tisztít, nyomja meg bármelyik gombot a szüneteltetéshez, nyomja meg a  gombot a folytatáshoz, vagy a  gombot a robot visszaküldéséhez a bázisra.

Megjegyzés: A leállított robot visszahelyezése a töltőbázisra befejezi az aktuális tisztítást.

Alvó mód

Ha a robot már több, mint 10 perce leállt, alvó módra kapcsol és a tápellátásjelző lassan villogni fog. Nyomjon meg egy tetszőleges gombot a robot aktiválásához.

Megjegyzés:

- Töltés közben a robot nem kapcsol alvó módra.
- A robot automatikusan lekapcsol alvó módra, ha 12 óránál hosszabb ideig marad alvó módban.

„Ne zavarj” (DND) mód

A DND gyári beállítása 22:00 és 08:00 között van. Kikapcsolható, vagy át lehet állítani az alkalmazásban.

Ha a DND mód aktiválva van, a robot nem folytatja automatikusan a tisztítást, a tápellátás jelzőfény elhalványul, a hangutasítások ereje csökken.

Gyerekszár

A  gomb lenyomva tartásával be/kikapcsolható a gyerekszár. Az alkalmazásban is be lehet állítani. Aktiválása után a robot nyugalmi állapotban nem reagál a gombnyomásra. Ha a robot takarít vagy a töltőbázison van, bármelyik gomb megnyomásával le lehet állítani.

Töltés

A robot automatikusan visszatér a töltőbázisra tisztítás után. Leállítás után nyomja meg a  gombot a robot visszaküldéséhez a töltőbázisra. Töltés közben lassan villog a töltésjelző.

Megjegyzés: Ha a robot nem találja a töltőbázist, visszatér az utolsó kiindulóponthoz. Helyezze kézzel a robotot a töltőbázisra a feltöltéshez.

Hiba

Hiba esetén a tápellátásjelző gyorsan, piros színnel villog, és hangjelzés lesz hallható. Lásd „Hibaelhárítás” fejezet.

Megjegyzések:

- A robot automatikusan Alvó üzemmódra kapcsol, ha több, mint 10 percig hibaállapotban marad.
- Ha a robotot hibaállapotban a töltőbázisra helyezi, az aktuális tisztítás befejeződik.

A rendszer visszaállítása

Ha robot nem működik a rendszer resetelése után, kapcsolni, resetelni kell a rendszert. Nyomja meg a Reset gombot, és a robot újra bekapcsol.

Megjegyzés: A rendszer resetelése után felújulnak a gyári takarítási beállítások, a WiFi és más beállítások.

A gyári beállítások visszaállítása

Ha a robot nem működik a rendszer resetelése után, kapcsolja be. Tartsa egyszerre lenyomva a  és a reset gombot, amíg felhangzik a „A kezdeti verzió felújítása”. A robot most lassan felújítja a gyári beállításokat.

Az alkalmazás funkciói

Tisztítási térkép

- Több térkép feldolgozása
- Valós idejű porszívózási és felmosási útvonaltervezés
- Szőnyegek ábrázolása
- Térkép zónázása
- Térkép módosítása

Tisztítási üzemmódok

- Megtervezve
- Kiválasztott helyiségek
- Zóna
- „No Go” zónák és virtuális falak
- Saját
- Erősítés szőnyegek porszívózásakor

Tisztító üzemmód váltása

- Szívóteljesítmény szintek
- Törlésintenzitás szintek

Információk a robotról

- Tisztítási előzmények
- Töltöttségi szint
- Tisztítás és karbantartás

Egyéb funkciók

- Firmware frissítés
- Video-beszélgetések

Megjegyzés: Csak a Roborock alkalmazásban.

- Hangerősség beállítása
- Nyelv beállítása
- „Ne zavarj” üzemmód
- Hang-asszisztens támogatás

Megjegyzés: Az alkalmazás funkciói és részletei a folyamatos fejlesztésnek és frissítéseknek köszönhetően változhatnak.

C KARBANTARTÁS

C1 Főkefe

- * Tisztítsa meg kéthetente, cserélje ki minden 6-12 hónapban.
- C1-1 - Főkefe fedőlapja
- C1-2 - Reteszek
- C1-3 - Főkefe
- C1-4 - Főkefe burkolatai
- C1-5 - Főkefe csapágy
- C1-6 - Fordítsa meg a robotot, nyomja meg a reteszt és vegye le a főkefe fedőlapját.
- C1-7 - Vegye ki a főkefét. Vegye ki és tisztítsa meg a csapágycsapatot.
- C1-8 - Fordítsa el a főkefe burkolatait az adott nyitási irányban és vegye le azokat.
- C1-9- Távolítsa el minden szőrt vagy szennyeződést a főkefe körül, helyezze vissza a burkolatokat a főkefe mindkét végén, és nyomja meg a főkefe fedelét, hogy rögzítse a helyén.

Megjegyzések:

- Törölje át a főkefét egy nedves ronggyal. Használat előtt gondosan szárítsa meg, ne tegye ki napsugarak hatásának.
- Ne használjon maró szereket és fertőtlenítőt a főkefe tisztításához.

C2 Oldalkefe

* Tisztítsa meg minden hónapban, cserélje ki minden 3-6 hónapban.

1. Csavarozza ki az oldalkefe csavarját.
2. Vegye ki és tisztítsa meg az oldalkefét. Szerelje vissza és húzza meg a csavart.

C3 Körirányú kerék

* Tisztítsa meg szükség szerint.
C3-1 - Használjon egy kis csavarhúzó vagy hasonló eszközt a tengely és a kerekek kihúzásához.

Megjegyzés: A körirányú kerék konzolját nem lehet kivenni.

C3-2 - Öblítse le vízzel a tengelyt és a kereket a haj és szennyeződések eltávolításához. Szárítsa ki a levegőn, szerelje össze és illeszse helyére a kereket.

C4 Főkerekek

* Tisztítsa meg minden hónapban.
A főkerekeket törölje át és tisztítsa meg egy puha, száraz ronggyal.

C5 Portartály

* Tisztítsa meg minden héten, és cserélje ki a szűrőt minden 6-12 hónapban.

- C5-1 - Nyissa ki a robot felső burkolatát és vegye ki az egységet.
- C5-2 - Nyissa ki a portartály fedelét, vegye ki a szűrőt, ürítse ki a portartályt.
- C5-3 - Töltse fel tiszta vízzel a tartályt és finoman rázza meg. Öntse ki a piszkos vizet.

Megjegyzés: Az eltömődés elkerülése érdekében csak friss vizet használjon, tisztítószert nélkül.

C5-4 - Öblítse ki és koppintson többször a szűrőre, hogy a lehető legtöbb szennyeződést eltávolítsa.

C6 Mosható szűrő

* Tisztítsa meg kéthetente, cserélje ki minden 6-12 hónapban.

C6-1 - Nyissa ki a szűrőfedelelet és vegye ki a szűrőt.

C6-2 - Öblítse ki és koppintson többször a szűrőkeretre a lehető legtöbb szennyeződés eltávolításához.

Megjegyzés: Szükség esetén cserélje ki a szűrőt.

C6-3 - Hagyja a szűrőt alaposan megszáradni 24 órán át, majd újra szerelje vissza.

C7 Vízartály

* Tisztítsa meg szükség szerint.

C7-1 – Nyissa ki a víztartályt és tölts fel tiszta vízzel.

C7-2 – Zárja be és finoman rázza meg a víztartályt.

C7-3 – Öntse ki a piszkos vizet.

C8 VibraRise törőlkendő

* Minden használat után tisztítsa meg, cserélje ki minden 3-6 hónapban.

C8-1 – Vegye ki a VibraRise törőlkendőt a VibraRise mop-tartóból. Tisztítsa meg és szárítsa ki a VibraRise törőlkendőt.

Megjegyzés: ha a VibraRise törőlkendő piszkos, csökken a tisztítás hatékonysága. Használat előtt tisztítsa ki a törőlkendőt.

C9 A robot érzékelői

* Tisztítsa meg minden hónapban.

Egy puha, száraz ruhával törölje át és tisztítsa meg az érzékelőket, beleértve a:

C9-1 - Reaktív AI akadályfelismerőt

C9-2 - Falérezékelőt

C9-3 – Padlótorlós-érezékelőt

C9-4 - Szőnyegérezékelőt

C9-5 – Magasságváltozás érzékelőket

C10 Töltési érintkezőfelületek

* Tisztítsa meg minden hónapban.

Törölje át egy puha, száraz ronggyal a töltőérintkezőket a roboton és a töltőbázison.

Akkumulátor

A robotban nagyteljesítményű, újratölthető lítium-ion akkumulátor van. Az akkumulátor teljesítményének fenntartásához tartsa a robotot feltöltött állapotban.

Megjegyzés: ha sokáig nem fogja használni a robotot, akkor kapcsolja ki és legalább minden három hónapban egyszer töltsse fel, hogy ne sérüljön meg az akkumulátor teljes lemerülés miatt.

C11 A töltőbázis áthelyezése

A töltőbázis mozgatása előtt távolítsa el a víz- és portartályokat. Fogja meg egyik kezével a fogantyút hátul, a másikkal a belső oldalt elől, az ábra szerint. Ne fogja meg az alaprészt, mivel azt nem emelésre tervezték.

C12 Piszkos víz tartálya

* Tisztítsa meg szükség szerint.

Szükség szerint tisztítsa meg a piszkos víz tartályát. Nyissa ki a tartály fedelét, és öntse ki a piszkos vizet. Tölts meg a tartályt tiszta vízzel, csukja be a fedelet, zárja le és rázza fel. Öntse ki a piszkos vizet. Csukja be a fedelet, majd szerelje vissza.

C13 Nagysebességű karbantartó kefe

* Tisztítsa szükség szerint, cserélje ki minden 6-12 hónapban.

Emelje le a nagysebességű karbantartó kefe retesztét, és vegye ki a keféet az ábra szerint. Távolítsa el a nagysebességű keferől az összes szennyeződést és öblítse le. Tegye vissza és rögzítse a helyére a keféet.

C14 Vízszűrő

* Tisztítsa meg minden hónapban.

Lazítsa ki a vízszűrőt és vegye ki a tisztításhoz. Egy puha, száraz ruhával törölje át a tisztítóartályt, majd szerelje vissza a szűrőt. Nyomja lefelé a szűrőt, amíg nem hallja a kattantást.

C15 Az eldobható porzsák cseréje

* Ha az eldobható porzsák megtelt, cserélje ki.

C15-1 - Emelje fel a portartályt és vegye ki a zsákok függőlegesen a képen látható módon.

Megjegyzés: A porzsák fogantyújának meghúzása és a zsák eltávolítása lezárja a zsákok és meggátolja a szivárgást.

C15-2 - Dobja ki a porzsákokat és tisztítsa meg a szűrő környékét száraz ruhával.

C15-3 - Helyezzen be új eldobható porzsákat a kép szerint.

Csúsztassa, amíg el nem éri a nyílás alját és óvatosan szerelje be a portartályt.

Megjegyzés: Mindig szerelje fel a porzsákat a portartály fedőlapjának visszahelyezése előtt, hogy elkerülje a zsák nélküli automatikus ürítést. Az alkalmazásban kikapcsolható az automatikus ürítés.

C16 A légcsatorna tisztítása

* Tisztítsa meg szükség szerint.

Kövesse az alábbi lépéseket a légcsatorna tisztításához és az eltömődés megelőzéséhez.

C16-1 - Vegye ki a tiszta víz tartályát, a szennyvíz tartályt és a portartályt.

C16-2 - Vegye ki a vízszűrőt, és törölje le a vízfoltokat egy ruhával.

C16-3 - Óvatosan helyezze a töltőbázist fejfelé a puha ruhával letakart kemény padlóra.

C16-4 - Csavarja ki a nyolc csavart, vegye le a fedelet.

C16-5 - Száraz ruhával törölje át a légcsatornát és a csőburkolatot.

C16-6 - Szerelje vissza a fedelet és csavarozza vissza a helyére.

ALAPVETŐ PARAMÉTEREK

Robot

Modell	S270RR
Akkumulátor	14,4 V/5200 mAh lítium-ión akkumulátor
Tömeg	Körülbelül 4,7 kg
Névleges bemenet	20 V \approx 1,2 A
Töltési idő	< 6 óra

Megjegyzés: A gyártási szám a termékcímkén található a robot alján.

Töltőbázis

Név	Töltőbázis
Modell	EWFD01HRR, EWFD02HRR
Névleges bemeneti feszültség	220-240 V AC
Névleges frekvencia	50-60 Hz
Névleges bemenet (Porfelhalmozódás)	5 A
Névleges bemenet (Töltés)	0,5 A
Névleges kimenet	20 V DC 1,8 A
Akkumulátor	14,4 V/5200 mAh lítium-ión akkumulátor

HIBAELHÁRÍTÁS

Ha takarítás közben hiba lép fel, a tápellátásjelző gyorsan, vörös színnel villog, és egy hangjelzés lesz hallható. A megoldásokhoz tanulmányozza át a táblázatot.

1. A lenti hibák megoldása után helyezze át a robotot és ismét indítsa el a tisztítást.
2. Ha valamelyik érzékelő hibás, tisztítsa meg és kapcsolja be újra a robotot.
3. Ha túl meleg az akkumulátor, várjon egy kicsit, amíg kihűl.

Hiba 1: Leblokkolt a LiDAR jelző vagy a lézer. Ellenőrizze az akadályt és próbálja meg újból.

Hiba 2: Beszorult az ütköző. Tisztítsa meg és koppintson rá párszor, hogy kilazuljon.

Hiba 3: A kerekek elakadtak. Vigye a robotot egy másik helyre és indítsa újra el.

Hiba 4: Szintérezékelő-hiba. Tisztítsa meg a szintváltozás-érzékelőit. Helyezze át a robotot és indítsa újra el.

Hiba 5: Valami a főkefébe gabalyodott. Vegye ki és tisztítsa meg a főkefét és a csapágyat.

Hiba 6: Valami az oldalkefébe gabalyodott. Vegye ki és tisztítsa meg az oldalkefét.

Hiba 7: A kerekek elakadtak. Vigye a robotot egy másik helyre és indítsa újra.

Hiba 8: A robot elakadt. Távolítsa el az összes akadályt a környékről.

Hiba 9: Nincs beszerelve a portartály. Szerelje be a portartályt és szűrőt.

Hiba 12: Gyenge akkumulátor. Töltse fel és kapcsolja be újra.

Hiba 13: Töltési hiba. Tisztítsa meg a töltőérintkezőket és kapcsolja be újra.

Hiba 14: Akkumulátor-hiba.

Hiba 15: Szennyezett falérezékelő. Tisztítsa meg a falérezékelőt.

Hiba 16: A robot megbillent. Vigye más helyre és kapcsolja be újra.

Hiba 17: Oldalkefe-hiba. Resetelje a robotot.

Hiba 18: Ventilátor-hiba. Resetelje a robotot.

Hiba 21: A vertikális ütköző beszorult. Vigye más helyre a robotot és kapcsolja újra be.

Hiba 22: Bázis-lokátor hiba. Tisztítsa meg és kapcsolja újra be.

Hiba 23: Nem találja töltőbázist. Tisztítsa meg a töltőbázis-jelzőt és próbálja újra meg.

Hiba 27: Elakadt a VibraRise rendszer. Ellenőrizze, nincsenek-e benne akadályok.

Hiba 28: Robot a szőnyegen. Helyezze a padlóra a robotot és próbálja meg újra.

Eltömődött vagy vizes szűrő. Tisztítsa meg, szárítsa ki, szerelje vissza.

No go zóna vagy virtuális fal érzékelése. Vigye el a robotot erről a területről.

Nem tud áthaladni a szőnyegen. Helyezze át és indítsa el újra.

Belső hiba. Resetelje a robotot.

Megjegyzés: A rendszer visszaállítása is sok problémát megoldhat.

Ha a problémát nem sikerült megoldani a fenti tanácsok alapján, küldjön egy e-mailt a vevőszolgálatnak:

Európában: support@roborock-eu.com

Ausztráliában: service@roborock.com.au

GYAKORI KÉRDÉSEK

Probléma	Megoldás
Nem lehet bekapcsolni.	<ul style="list-style-type: none"> Az akkumulátorszint alacsony. Tegye a robotot a töltőbázisra, hogy használat előtt feltöltődjön. Az akkumulátor-hőmérséklet túl alacsony, vagy túl magas. Csak 0 - 40° C hőmérséklet-tartományban használja a robotot.
Nem lehet feltölteni.	<ul style="list-style-type: none"> Ha a töltőbázis nem működik, ellenőrizze, jól vannak-e csatlakoztatva a tápkábel végei. Ha gyenge a kapcsolat, tisztítsa meg a töltőbázis és robot töltőpontjait.
Lassú töltés.	<ul style="list-style-type: none"> Magas vagy alacsony hőmérsékletnél a készülék automatikusan lassítja a töltési sebességet, ez meghosszabbítja az akkumulátor élettartamát. A töltőpontok szennyezettek. Tisztítsa meg egy száraz ronggyal.
Nem megy vissza a töltőbázisra.	<ul style="list-style-type: none"> Túl sok akadály van a töltőbázis körül. Helyezze egy nyitott területre. A robot túl messze van a töltőbázistól. Helyezze közelebb és próbálja újra.
Rendellenes viselkedés.	<ul style="list-style-type: none"> Indítsa el újra a robotot.
Zaj a tisztításnál.	<ul style="list-style-type: none"> A főkefe, oldalkefe, vagy a főkerekek elakadtak. Kapcsolja ki a robotot és tisztítsa meg. Elakadt a körkörös kefe. Vegye ki egy csavarhúzóval és tisztítsa meg.
Nem lehet csatlakoztatni a WiFi hálózathoz.	<ul style="list-style-type: none"> A WiFi ki van kapcsolva. Csatlakoztassa a WiFi-t és próbálja meg újra. Gyenge Wi-Fi jel. Vigye a robotot olyan területre, ahol jó a Wi-Fi vétel. Rendellenes WiFi kapcsolat. Állítsa vissza a WiFi-t és töltsen le a legfrissebb mobilalkalmazást, majd próbálja újra. Az aktuális Roborock robot nincs támogatva. A támogatott modellek megtalálhatók az alkalmazásban. Nem tud a WiFi-hez csatlakozni. A router beállításai hibásak lehetnek. Lépjen kapcsolatba a Roborock ügyfélszolgálatával.
Gyenge tisztítóteljesítmény/vagy hulló por.	<ul style="list-style-type: none"> Tele van a portartály, ki kell üríteni. Eltömődött a szűrő, meg kell tisztítani. Elakadt a főkefe és ki kell tisztítani.
Nem működik az ütemezett tisztítás.	<ul style="list-style-type: none"> Az akkumulátorszint túl alacsony. Az ütemezett tisztítás csak akkor kezdhető el, amikor az akkumulátorszint 20% felett van.
A robot mindig használja az áramot, ha a bázison van?	<ul style="list-style-type: none"> A robot használ áramot dokkolt állapotban is az akkumulátor-teljesítmény fenntartásához, de a fogyasztás nagyon alacsony
Legalább 16 órán át kell tölteni a robotot az első három használat során?	<ul style="list-style-type: none"> Nem. A lítium akkumulátornak nincs memória képessége. A robot teljes feltöltés után bármikor használható.
Vízhiány, vagy kevés víz feltörlésnél	<ul style="list-style-type: none"> Ellenőrizze, hogy van-e víz a víztartályban, és használja a mobilalkalmazást a vízmennyiség beállításához, vagy ellenőrizze az útmutatóban a mop és a mop tartó helyes beszerelését.
A tisztítás nem folytatódik töltés után.	<ul style="list-style-type: none"> Ellenőrizze, hogy a robot nincs DND üzemmódban. A DND mód megakadályozza a tisztítást. Ha a robotot kézzel helyezi a töltőbázisra az automatikusan feltöltés előtt, nem lesz képes folytatni a takarítást.
A robot nem tud visszatérni a töltőbázisra ponttisztítás vagy manuális elmozdítás után.	<ul style="list-style-type: none"> A ponttisztítás, vagy jelentős pozíciócsere után a robot újra generálja a térképet. Ha a töltőbázis túl távol van, nem biztos, hogy vissza tud térni újratöltésre, és manuálisan kell a töltőre helyezni.
A robot hirtelen kihagy egy részt.	<ul style="list-style-type: none"> A falérzékelő vagy szintérzékelő szennyezett lehet. Tisztítsa meg őket egy puha, száraz ruhával.
Sokáig tart a víztartály feltöltése.	<ul style="list-style-type: none"> Szennyezett szűrő, meg kell tisztítani.

Probléma	Megoldás
A töltőbázis LED állapotjelzője állandóan piros színű.	<ul style="list-style-type: none"> • A portartály vagy a porzsák nincs a helyén. Ellenőrizze és javítsa meg. • Feszültséghiba. Ellenőrizze, hogy a helyi feszültség megfelel-e a dokkolóállomáson megadott követelményeknek. • Ellenőrizze a tisztavíz-tartály beszerelését és szükség szerint töltsse fel. • Ellenőrizze a szennyvíz tartály beszerelését és szükség szerint ürítse ki. • Ellenőrizze, jól van-e beszerelve a vízsűrő.
Csökkent üritési teljesítmény vagy szokatlan üritési zaj.	<ul style="list-style-type: none"> • A főkefe vagy a főkefe fedele nincs megfelelően felszerelve. Ellenőrizze és javítsa ki. • A szűrő, légvezeték, légbeszívó, légbevezető nyílás vagy a portartály eltömődött. Tisztítsa meg és távolítsa el az akadályokat.
Porszívó hangjelzés: 42-es hiba. Karbantartó kefe beragadt. Tisztítsa meg és távolítsa el a szennyeződések.	<ul style="list-style-type: none"> • Ha a kefe a bal oldalon áll meg, akkor lehet, hogy elakadt. Távolítsa el minden akadályt. • Ha a kefe a jobb oldalon áll meg, akkor a szűrő lehet, hogy eltömődött, vagy nincs a helyére szerelve. Tisztítsa meg és végezze el helyesen a szerelést.
Csökkentett felmosási teljesítmény.	<ul style="list-style-type: none"> • Nincs jól rögzítve a mop. Szerelje újra fel. • Szennyezett padló. A jobb tisztításhoz változtassa meg az alkalmazásban az üzemmódot „Mély”-re.
Az automatikus ürítés nem működik.	<ul style="list-style-type: none"> • Ki van kapcsolva az automatikus ürítés. Ellenőrizze a beállítást az alkalmazásban. • A dokkolóállomás portartálya nincs felszerelve. Ellenőrizze és szerelje fel. • Az automatikus ürítés nem indul el, ha a porszívó tisztítás nélkül visszatér a dokkolóállomásra. • „Ne zavarj” (DND) üzemmódban a robot visszatérése után a dokkolóállomásra nem ürül ki automatikusan. Állítsa be a tisztítást vagy a DND üzemmód időtartamát, vagy indítsa el a kézi ürítést.
A mop nincs megtisztítva.	<ul style="list-style-type: none"> • Ha nem használta a mopot, nem lesz kitisztítva. • A porszívó nem tér vissza a dokkolóállomásra a feltörléshez, ha nem a dokkolóállomásról indították el, vagy ha az alkalmazás térképén nem található dokkolóállomás. • Ellenőrizze a tartály helyét, és szükség szerint töltsse fel vagy ürítse ki. • Ellenőrizze, hogy a vízsűrő megfelelően van-e beszerelve.

BIZTONSÁGI TUDNIVALÓK

Korlátozások

- A termék csak beltéri padlók tisztítására alkalmas, nem használható a szabadban (pl. egy nyitott teraszon), a padlózatot kívül más felület (pl. egy heverő) tisztításához, sem pedig kereskedelmi vagy ipari közegben.
- Tisztítás vagy szervizelés előtt a terméket ki kell kapcsolni, és a csatlakozódugót ki kell húzni a dugaljából.
- Ne helyezzen semmilyen tárgyat a bázis szívónyílásának közelébe.
- Az esetleges sérülések elkerülése érdekében ne dugja be az ujjait a bázis részébe.
- Ne használja a terméket olyan helyiségben, ahol csecsemő vagy kisgyermek alszik.
- Ne szállítsa át a terméket a töltőbázis vagy a szemétkosár segítségével.
- Győződjön meg róla, hogy a robot kompatibilis a töltőbázissal, különben a kiürítés vagy a töltés meghiúsulhat.
- Ne használja a terméket kemény vagy éles tárgyak (díszítések töredékei, üveg vagy szögek) eltávolításához.
- A készüléket nem használhatják korlátozott fizikai, érzékszervi vagy mentális képességű személyek, valamint gyerekek és kellő tapasztalatokkal nem rendelkező személyek sem, amennyiben nem felügyel rájuk egy, a biztonságukért felelős személy, és nincsenek tisztában a fennálló veszélyekkel. (CB)
- A készüléket használhatják korlátozott fizikai, érzékszervi vagy mentális képességű személyek, valamint 8 évnél idősebb gyerekek és kellő tapasztalatokkal nem rendelkező személyek is, amennyiben valaki felügyel rájuk, és kellő felvilágosítást kaptak a termék használatát illetően egy, a biztonságukért felelős személytől. A készülék nem játékszer. A tisztítást és ápolást nem végezhetik 8 évnél fiatalabb gyerekek felügyelet nélkül. (EU)
- Ügyelni kell a gyerekekre, hogy ne játszanak a készülékkel.
- Ne használja a bázist kövek, papírtörmelék vagy más olyan tárgyak felporszívózására, amelyek eltömíthetik a légcsatornát. Ha a légcsatorna eltömődött, azonnal tisztítsa meg.
- Ne használja a terméket, ha a környező hőmérséklet értéke több, mint 40°C , vagy kevesebb, mint 4°C .
- Helyezze a töltőbázist sík padlóra, tűztől, hőtől és víztől távol. Kerülje a szűk helyeket vagy olyan helyeket, ahol a robot a levegőben lóghat.
- Ne helyezzen semmit (gyermeket és háziállatot sem) a termékre, és ne takarja le semmilyen tárggyal, függetlenül attól, hogy használatban van-e.
- Ne szívjon fel égő vagy füstölő tárgyakat, mint a cigaretta, gyufa vagy forró hamu.
- Ne használja gyúlékony vagy robbanásveszélyes tárgyak, például öngyújtók, benzin és a nyomtatókban vagy fénymásolóokban használatos festékanyagok porszívózására.
-  VÉDŐFÖLDELÉS

AKKUMULÁTOR ÉS TÖLTÉS

FIGYELEM

- Az áramütés veszélyének minimalizálása érdekében mindig megfelelően földelt hálózati aljzatot használjon. Ha egy ilyen aljzat nem áll rendelkezésre, forduljon segítségért egy villanyszerelőhöz.
- Ne töltsön nem újratölthető elemeket.
- A hővédelem véletlenszerű, ismételt bekapcsolásának elkerüléséhez a készüléket nem szabad külső kapcsolókészülékkel, például időzítővel működtetni, vagy rendszeresen be- és kikapcsolódó áramkörhöz csatlakoztatni.
- Ellenőrizze, hogy a tápfeszültség megfelel-e a töltőaljzaton feltüntetett követelményeknek.
- A füst, hő vagy tűz kockázatának csökkentése érdekében csak a termékhez mellékelt tápkábelt használja.
- Ne használja a terméket semmilyen típusú váltóáramú adapterrel, mert ez veszélyes lehet, és a garancia érvénytelenítéséhez vezethet.
- Ne szerelje szét, ne javítsa vagy módosítsa az akkumulátort, vagy a töltőbázist.
- Ne törölje le a töltőérintkezőket nedves ruhával vagy nedves kézzel.
- Ha a tápkábel megsérült, azonnal hagyja abba a használatát. A veszély elkerülése érdekében a tápkábelt a gyártónak, annak szervizképviselőtének vagy hasonlóan képzett személynek kell kicserélnie.
- Ha a dokkolóállomás viharok vagy instabil feszültségnek kitett helyen van elhelyezve, megfelelő óvintézkedésekre van szükség.
- Szállításnál javasolt az eredeti csomagolás használata.
- Húzza ki a tápkábelt a dokkolóállomás elcsomagolása előtt.

A KÉSZÜLÉK RÉSZEI

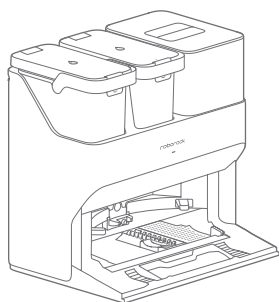

Dokkolóállomás (Előre telepített eldobható porzsák)

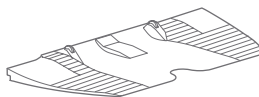

Dokkoló alaprész

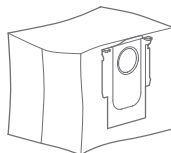

Eldobható porzsák

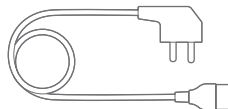

Tápkábel

A KÉSZÜLÉK BEMUTATÁSA

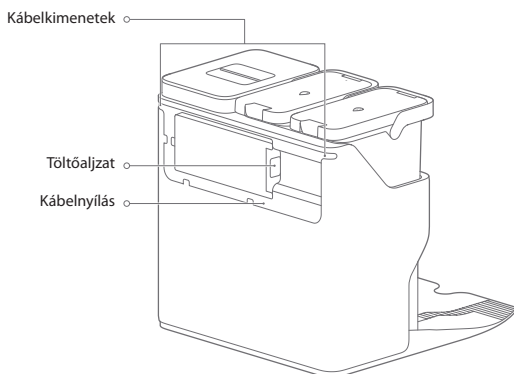

A KÉSZÜLÉK BEMUTATÁSA

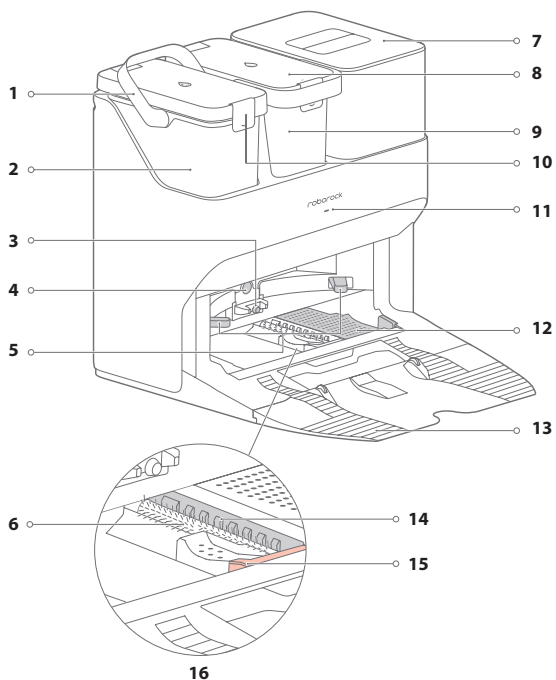

- 1 Víztartály fogantyú
- 2 Szennyvíz tartály
- 3 Öntöltő nyílás
- 4 Dokkolóállomás helymeghatározó jeladója
- 5 Töltőérintkezők
- 6 Nagysebességű karbantartó kefe
- 7 Porgyűjtő tartály
- 8 Víztartály fedél
- 9 Tiszta víz tartály
- 10 Víztartály retesz
- 11 Állapotjelző
 - Villogás: ürítés/ felmosó mop
 - Piros: Állomáshiba
 - Nem világít: töltés/áramkimaradás
- 12 Töltőérintkezők
- 13 Vízsűrű
- 14 Töltőbázis
- 15 Mosócsík
- 16 Karbantartó kefe retesz
- 17 Felmosómodul

TELEPÍTÉS

Szerelés

1. Helyezze a dokkolóállomást kemény és sík padlóra, és távolítsa el alul a szállításhoz használt, a nagysebességű karbantartó kefe alkotórészeinek rögzítésére szolgáló habszivacsot.

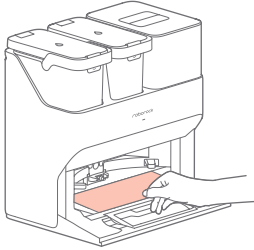

2. Rögzítse az alaprészt úgy, hogy erősen megnyomja mindkét oldalát, majd nyomja le a középső csatlakozó részt, amíg kattánás lesz hallható.

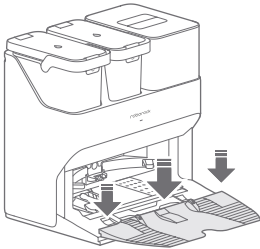

Megjegyzés: Az állomás mozgatása előtt távolítsa el a víztartályokat és a portartályt.

3. Csatlakoztassa a tápkábelt az állomás hátuljához, és hagyja a felesleges kábelt a tárolórekeszben.

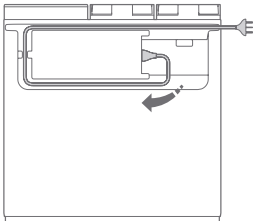

Megjegyzés: A tápkábel mindkét oldalon kijöhet a készülékből.

Az állomás elhelyezése

Helyezze a dokkolóállomást kemény, sík padlóra (fa/csempé/beton stb.). Mindkét oldalon legalább 0,5 m, elöl 1,5 m, felül pedig 1 m távolságot kell hagyni. Ellenőrizze, hogy a helyszín jó WiFi lefedettséggel rendelkezik-e, majd kapcsolja be a készüléket.

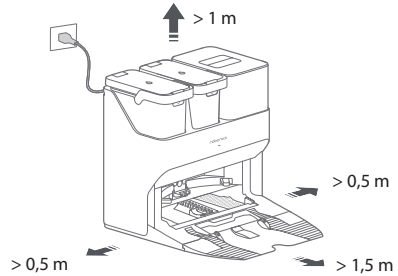

Megjegyzések:

- Ha a tápkábel függőlegesen lóg a földre, a porszívó elkaphatja azt, ami a dokkolóállomás elmozdulását vagy leválását okozhatja.
- A dokkolóállomás kijelzője világít, amikor a dokkolóállomás be van kapcsolva, és nem világít, amikor a porszívó töltődik.
- Hiba esetén a dokkolójelző pirosan világít.
- Helyezze a dokkolóállomást tűztől, hőtől és víztől távol eső, síma padlóra. Kerülje a szűk helyiségeket vagy olyan helyeket, ahol a porszívó a levegőben lóghat.
- Ha a dokkolóállomást puha felületre (szőnyegre/ alátétre) helyezi, a dokkolóállomás megdőlhét, és ez dokkolási és lecsatlakozási problémákat okozhat.
- Védje a dokkolóállomást a közvetlen napfénytől vagy bármittől, ami blokkolhatja a dokkolóállomás helymeghatározó jeleadóját; ellenkező esetben a robot talán nem tud visszatérni a dokkolóállomásra.
- Ne használja a dokkolót a tiszta víz tartály, szennyvíz tartály, nagysebességű karbantartó kefe, portartály, porzsák vagy vízszűrő nélkül.
- A dokkolóállomást a karbantartási utasításoknak megfelelően kell ápolni. Ne tisztítsa a dokkolóállomást nedves ruhával vagy törölkendővel.
- Minden dokkolóállomást vízbázisú tesztelésnek vetnek alá, mielőtt elhagyja a gyárat. Előfordulhat, hogy kevés víz marad a dokkolóállomás vízvezetékében.

Előkészítés az automatikus ürítéshez

1. Az első automatikus ürítéskor, vagy ha a dokkolóállomás hosszú ideig nem ürült ki, ürítse ki a porszívó portartályát kézzel, és tisztítsa meg a légbevezető nyílást minden törmeléktől az optimális teljesítmény biztosítása érdekében.

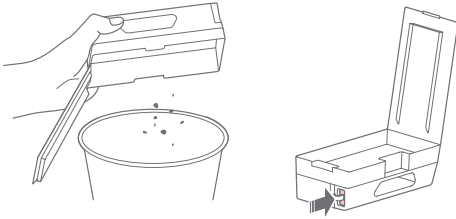

2. Távolítsa el a porszívó légbevezető nyílásának fedőlemezét.

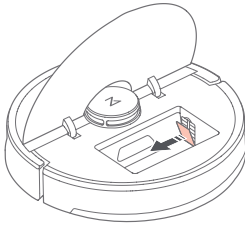

Megjegyzés: Ez a lemez nem található meg minden terméken. Lásd a tényleges terméket.

Bekapcsolás és töltés

A porszívó bekapcsolásához tartsa lenyomva a  gombot. Várja meg, amíg a tápellátás jelzőfénye megszűnik világítani, majd helyezze a porszívót a dokkolóállomásra a töltéshez.

A porszívó nagy teherbírású lítium-ion akkumulátorral van felszerelve. Az akkumulátor teljesítményének megőrzése érdekében a porszívót normál használat mellett tartsa feltöltve.

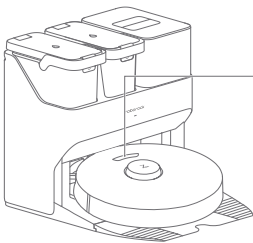

Az akkumulátor töltöttségi szintjét a jelző színe mutatja

- fehér: $\geq 20\%$
- piros: $< 20\%$

Megjegyzés:

A robot esetleg nem kapcsol be, ha az akkumulátor majdnem teljesen lemerült. Ebben az esetben csatlakoztassa a robotot a töltőbázishoz.

* A képek tájékoztató jellegűek, a termék eltérő lehet.

HASZNÁLATI UTASÍTÁS

A víztartály feltöltése

Nyissa ki a tiszta víz tartályát. Töltse fel vízzel a Max. jelzésig. Csupkja le a fedelet, rögzítse a reteszt, és tegye vissza a tartályt a helyére.

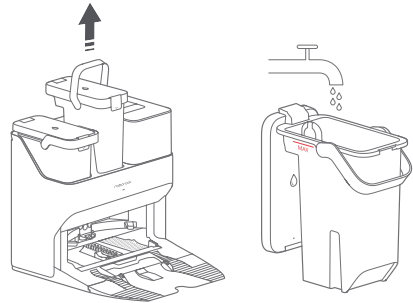

Megjegyzések:

- A korrózió és sérülések elkerüléséhez mindig Roborock márkájú padlótisztítószerrel használjon a víztartályban.
- A víztartály deformálódásának elkerülése érdekében ne tegyen forró vizet a víztartályba.
- Ha víznyomok maradnak a tartályon, törölje le azokat a készülék visszahelyezése előtt.

Automatikus felmosás mop törlővel

Takarításnál a porszívó automatikusan meghatározza, hogy mikor kell visszatérnie a dokkolóállomásra felmosáshoz és a víztartály feltöltéséhez, hogy maximalizálja a felmosási teljesítményt.

Megjegyzés: Hogy a robot automatikusan felmosson, indítsa el a dokkolóállomásról teljes feltöltés után. Tisztítás alatt ne mozgassa a dokkolóállomást.

Kézi aktiválású felmosás

A takarítás során bármelyik gomb megnyomásával szünetet tarthat, majd tartsa lenyomva a  gombot, hogy a porszívó visszatérjen a felmosáshoz.

Automatikus ürítés

Az automatikus ürítés elindul, amikor a készülék takarítás után visszatér a dokkolóállomásra.

Megjegyzések:

- Ha a dokkolóállomás hosszabb ideig nem ürült ki, az optimális teljesítményhez ürítse ki kézzel a porszívó portartályát, és tisztítsa meg a légbevezető nyílást a szennyeződésektől.
- Szükség esetén az automatikus ürítés kikapcsolható az alkalmazásban.

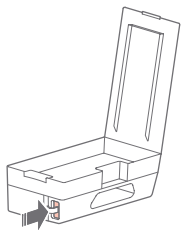

Kézzel aktivált ürités

Az üritést kézzel is aktiválni lehet töltés közben a  gomb megnyomásával.

Megjegyzés: Kerülje a gyakori kézi üritést.

Ürités megszakítása

Nyomjon meg egy tetszőleges gombot az ürités megszakításához.

Töltés

Tisztítás után a porszívó automatikusan visszatér a dokkolóállomásra a töltéshez. A tápellátás jelzője villog, amíg a porszívó töltődik.

Megjegyzés: Ha a porszívó nem találja meg a dokkolóállomást, automatikusan visszatér a kiindulási helyére. Helyezze a porszívót a dokkolóállomásra kézzel a feltöltéshez.

A KARBANTARTÁS GYAKORISÁGA

A dokkolóállomás optimális teljesítményéhez tekintse meg a karbantartási táblázatot:

Rész	Tisztítás szüksége	Csere gyakorisága
Vízszűrő	Tisztítsa ki szükség szerint	/
Tiszta víz tartály és szennyvíz tartály	Tisztítsa ki szükség szerint	/
Nagysebességű karbantartó kefe	Tisztítsa ki szükség szerint	Minden 6-12 hónapban
Eldobható porzsák	/	Minden 1-2 hónapban
Töltőérintkezők, helyzetjelző és porszívófelület	Tisztítsa ki minden hónapban	/

Megjegyzés: A csere gyakorisága a helyzettől függően változhat. Ha rendellenes kopás lép fel, azonnal cserélje ki az alkatrészeket.

SZOKÁSOS KARBANTARTÁS

A dokkolóállomás áthelyezése

A dokkolóállomás mozgatása előtt távolítsa el a víz- és portartályokat.

Fogja meg egyik kezével a fogantyút hátul, a másikkal a belső oldalt elől, az ábra szerint. Ne fogja meg az alaprészt, mivel azt nem emelésre tervezték.

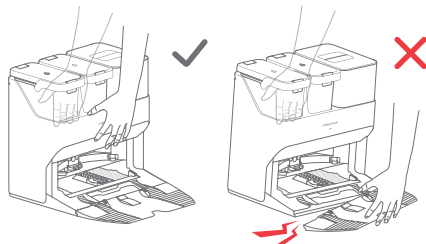

Vízartály

Szükség szerint tisztítsa meg a szennyvíz tartályát. Nyissa ki a szennyvíz tartályának fedelét, és öntse ki a szennyvizet. Töltse meg a tartályt tiszta vízzel, csukja be a fedelet, zárja le és rázza fel. Öntse ki a piszkos vizet. Csukja be a fedelet, majd szerelje vissza.

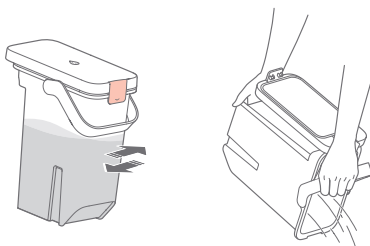

Töltőérintkezők környéke

A dokkolóállomás töltőérintkezőinek letörléséhez puha, száraz ruhát kell használni.

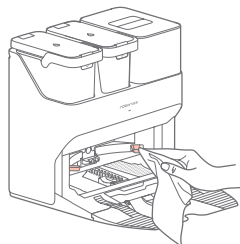

Nagysebességű karbantartó kefe

1. Emelje fel a nagysebességű karbantartó kefe reteszét, és vegye ki a kefét az alábbiak szerint.

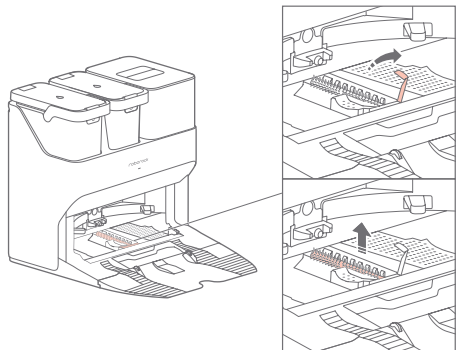

2. Távolítsa el a nagysebességű karbantartó keférol az összes összegabalyodott szennyeződést, és öblítse le. Szerelje vissza a kefét és rögzítse a helyére.

Vízszűrő

Lazítsa ki a vízszűrőt, és vegye ki a tisztításhoz. Egy puha, száraz ruhával törölje át a tisztítótartályt, majd szerelje vissza a szűrőt. Nyomja lefelé a szűrőt, amíg nem hallja a kattantást.

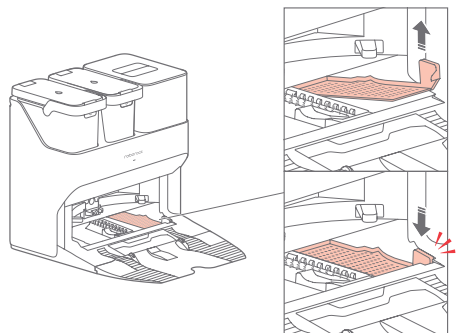

Az eldobható porzsák cseréje

Megjegyzés: Ha az eldobható porzsák megtelt, cserélje ki.

1. Emelje fel a portartályt.
2. Vegye ki a zsákot függőlegesen a képen látható módon.

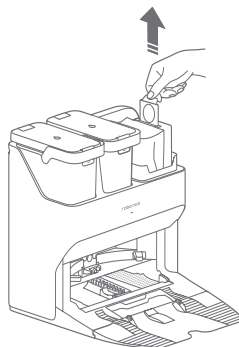

Megjegyzés: A porzsák fogantyújának meghúzása és a zsák eltávolítása lezárja a zsákot és megakadályozza a szivárgást.

3. Dobja ki a porzsákot.
4. Tisztítsa meg a szűrő környékét száraz ruhával.

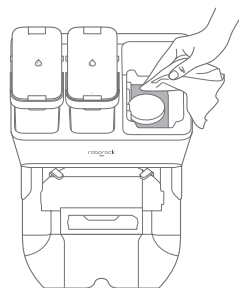

5. Helyezzen be egy új eldobható porzsákot a kép szerint. Csúsztassa, amíg el nem éri a nyílás alját.

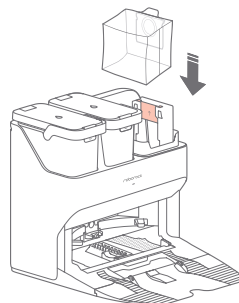

6. Óvatosan szerelje be a portartályt.

Megjegyzés: Mindig szerelje fel a porzsákot a portartály fedőlapjának visszahelyezése előtt, hogy elkerülje a zsák nélküli automatikus ürítést. Az alkalmazásban kikapcsolható az automatikus ürítés.

A LÉGCSATORNA TISZTÍTÁSA

Kövesse az alábbi lépéseket a légcső tisztításához és az eltömődés megelőzéséhez.

1. Vegye ki a tiszta víz tartályát, a szennyvíz tartályt és a portartályt.

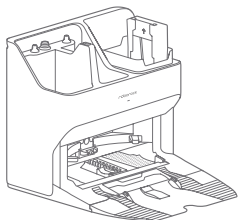

2. Vegye ki a vízsűrőt, és törölje le a vízfoltokat egy ruhával.

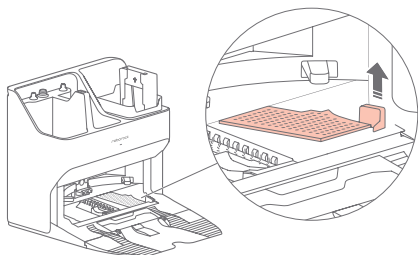

3. Óvatosan helyezze a dokkolóállomást fejjel lefelé a puha ruhával letakart kemény padlóra.

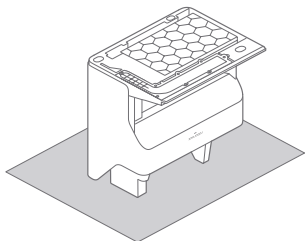

4. Csavarja ki a nyolc csavart, és vegye le a fedelet.

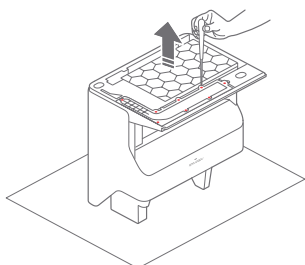

5. Száraz ruhával törölje át a légcső tornát és a csőburkolatot.

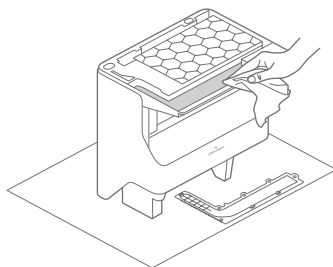

6. Szerelje vissza a fedelet és csavarozza vissza vissza a helyére.

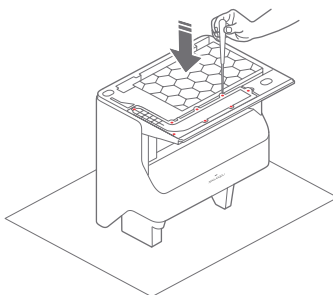

ALAPVETŐ PARAMÉTEREK

Dokkolóállomás üritéssel	
Név	Dokkolóállomás üritéssel
Modell	EWFD01HRR, EWFD02HRR
Névleges bemeneti feszültség	220 - 240 V AC
Névleges frekvencia	50 - 60 Hz
Névleges bemenet (Porfelhalmozódás)	5 A
Névleges bemenet (Töltés)	0,5 A
Névleges kimenet	20 V DC 1,8 A
Tölthető akkumulátor	14,4 V/5200 mAh lítium-ion akkumulátor

HIBAELHÁRÍTÁS

Dokkolóállomás-hiba

A dokkoló kijelzője pirosan világít. Kövesse a porszívó hangutasításait és az alkalmazás utasításait a hibaelhárításhoz.

Állapot	Feltételek
Az állapotjelző LED pirosan világít.	<ol style="list-style-type: none">1. A portartály vagy a porzsák nincs a helyén. Javasolt a telepítés ellenőrzése és javítása.2. Feszültséghiba. Ellenőrizze, hogy a helyi feszültség megfelel-e a dokkolóállomáson megadott követelményeknek.3. Ellenőrizze a tiszta víz tartályának beszerelését és szükség szerint töltsse fel.4. Ellenőrizze a szennyvíz tartályának beszerelését és szükség szerint ürítse ki.5. Ellenőrizze, jól van-e beszerelve a vízszűrő.
Csökkenett ürítési teljesítmény vagy szokatlan ürítési zaj.	<ol style="list-style-type: none">1. A porszívó portartályát nem cserélte ki automatikusan ürülő portartályra. Használja az automatikusan ürülő portartályt.2. A légbevezető nyílás fedőlemeze nincs eltávolítva. Vegye ki ezt a lemezt.3. A főkefe vagy a főkefe fedele nincs megfelelően felszerelve. Ellenőrizze és javítsa ki.4. A szűrő, légvezeték, légbeszívó, légbevezető nyílás vagy a portartály eltömődött. Tisztítsa meg és távolítsa el az akadályokat.
Porszívó hangjelzés: 42-es hiba. Karbantartó kefe beszorult. Tisztítsa meg és távolítsa el az akadályokat.	<ol style="list-style-type: none">1. Ha a kefe a bal oldalon áll meg, akkor lehet, hogy elakadt. Távolítsa el minden akadályt.2. Ha a kefe a jobb oldalon áll meg, akkor a szűrő lehet, hogy eltömődött, vagy nincs a helyére szerelve. Tisztítsa meg és végezze el helyesen a szerelést.
Csökkenett felmosási teljesítmény.	<ol style="list-style-type: none">1. Nincs jól rögzítve a mop. Szerelje újra fel.2. Szennyezett padló. A jobb tisztításhoz változtassa meg az alkalmazásban az üzemmódot „Mély”-re.
Nem működik az automatikus ürítés.	<ol style="list-style-type: none">1. Ki van kapcsolva az automatikus ürítés. Ellenőrizze a beállítást az alkalmazásban.2. A dokkolóállomás portartályja nincs felszerelve. Ellenőrizze és szerelje fel.3. Az automatikus ürítés nem indul el, ha a porszívó tisztítás nélkül visszatér a dokkolóállomásra.4. „Ne zavarj” (DND) üzemmódban a robot visszatérése után a dokkolóállomásra nem ürül ki automatikusan. Állítsa be a tisztítást vagy a DND üzemmód időtartamát, vagy indítsa el a kézi ürítést.
Nincs kimosva a mop.	<ol style="list-style-type: none">1. Ha nem használta a mopot, nem lesz kitisztítva.2. A porszívó nem tér vissza a dokkolóállomásra a feltöltéshez, ha nem a dokkolóállomásról indították el, vagy ha az alkalmazás térképén nem található dokkolóállomás.3. Ellenőrizze a tartály helyét, és szükség szerint töltsse fel vagy ürítse ki.4. Ellenőrizze, hogy a vízszűrő megfelelően van-e beszerelve.

Ha a probléma továbbra is fennáll a táblázatban szereplő javasolt intézkedések elvégzése után, kérjük küldjön egy emailt ügyfélszolgálatunkra:

Európa: support@roborock-eu.com

Ausztrália: service@roborock.com.au

EU-MEGFELELŐSÉGI NYILATKOZAT

A Beijing Roborock Technology Co., Ltd. ezennel kijelenti, hogy ez a berendezés megfelel az alkalmazandó irányelveknek és európai szabványoknak, valamint azok kiegészítéseinek. Az EU-megfelelőségi nyilatkozat teljes szövege a következő internetcímen érhető el:

<https://global.roborock.com/pages/compliance>

TUDNIVALÓK A GARANCIÁRÓL

A jótállási időszak a termék értékesítése szerinti ország törvényeitől függ, és a garanciáért az eladó felel. A garancia csak az anyag- vagy kivitelezési hibákra terjed ki.

A garanciális javításokat csak a felhatalmazott márkaszerviz végezheti el. A jótállási igény bejelentésekor mellékelje az eredeti vásárlási bizonylatot (a vásárlás dátumával).

- A garancia nem terjed ki az alábbiakra:
- Normál kopás.
- Helytelen használat, pl. a készülék túlterhelése esetén, nem jóváhagyott tartozékok használata, erő alkalmazása.
- Külső hatások által okozott károk.
- A használati utasítás be nem tartása miatt bekövetkezett károk, pl. nem megfelelő hálózatra való csatlakozás vagy a telepítési utasítások be nem tartása.
- A készülék részleges vagy teljes szétszerelésére esetén.

Információk az elavult elektromos berendezések selejtezéséről (magánfelhasználók számára)



Ez az ikon a terméken és/vagy a mellékelt dokumentumokon azt jelenti, hogy tilos az elektronikus és elektromos készülékek selejtezése a háztartási hulladékkal együtt.

A helyes feldolgozás, felújítás és újrahasznosítás érdekében vigye az ilyen termékeket a kijelölt gyűjtőhelyekre, ahol díjmentesen átveszik majd. Néhány államban a használt készülék egy specializált üzletben is leadható, amennyiben ugyanebben az üzletben egy új, hasonló terméket vásárol.

A helyes selejtezéssel hozzájárul a régi készülékek megfelelő feldolgozásához és újrahasznosításához. A szakszerű selejtezés megelőzi az esetleges negatív kihatásokat az emberi egészségre és a környezetre. Pontos információkkal a legközelebbi hulladéhasznosító telepről a helyi hivatal szolgálhat.

A hulladék nem megfelelő selejtezése esetén a vonatkozó jogszabályok értelmében bírságot lehet kiszabni.

Jogi személyek az Európai Unióban

A használt elektromos és elektronikus berendezések selejtezése esetén forduljon részletes információért a helyi eladóhoz vagy a forgalmazóhoz.

Selejtezés az Európai Unió tagállamain kívül

Ez a jelölés csak az Európai Unióban érvényes. A termék selejtezése esetén forduljon a helyi hivatalhoz vagy az eladóhoz és érdeklődjön meg a termék helyes selejtezésének módját.